

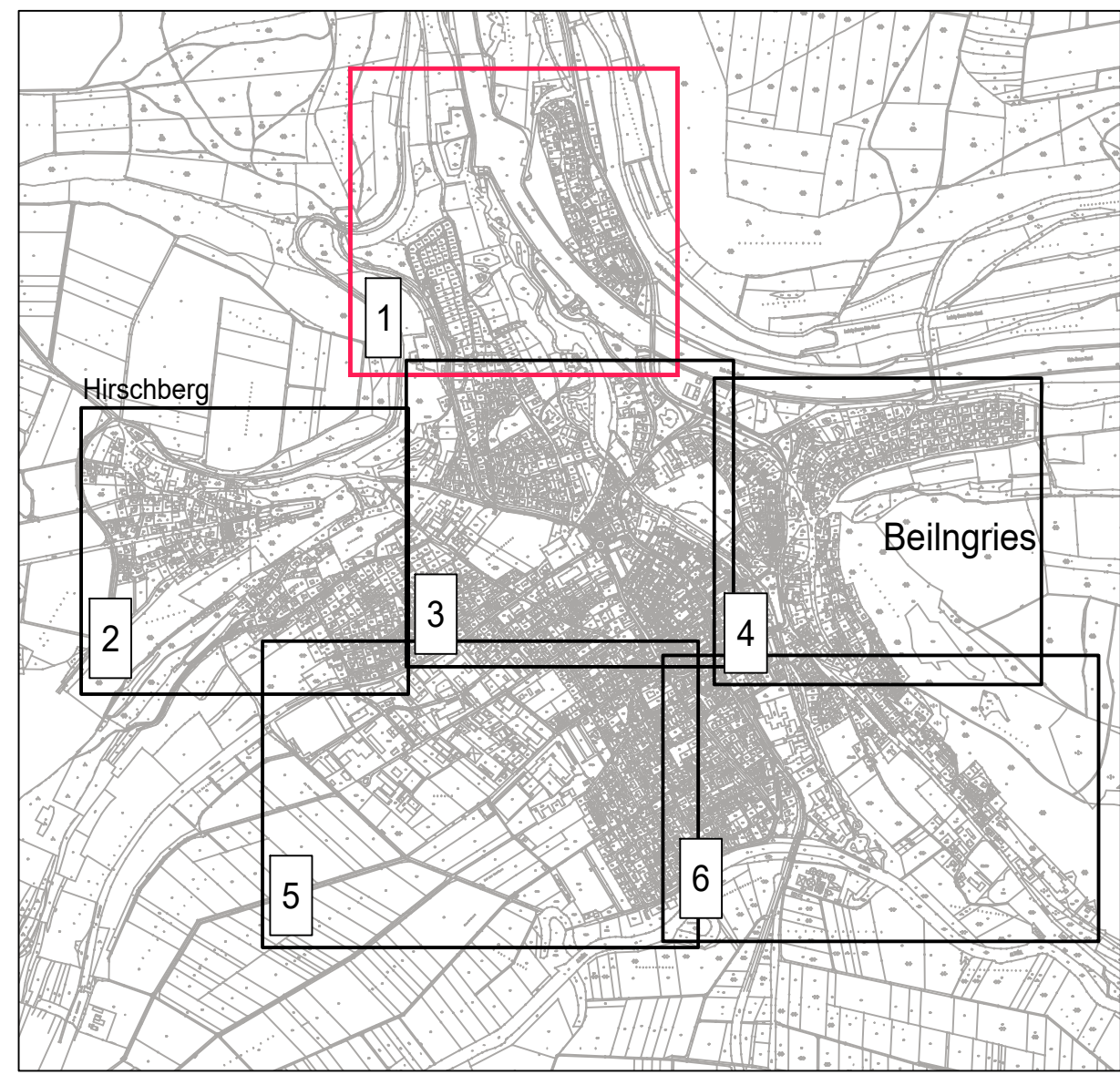

- Legende:
- Einbau < 0,5m unter GOK
  - Überstau
  - Schmutzwasserhaltung
  - Regenwasserhaltung
  - Mischwasserhaltung



Lotusystem: Gauß-Krüger Koordinatensystem  
 Höhensystem: Normalhöhensystem DHHN 12

Index	Datum	Änderungen	Name

**Auftraggeber:** Stadt Beilngries  
 Hauptstraße 24  
 92339 Beilngries

**Verfasser:** **GOLDBRUNNER**  
 Oliver Goldbrunner  
 92080 Garmersheim  
 Telefon (09463) 319 1040  
 info@goldbrunner.de

**Projekt:** Generalentwässerungsplan  
 Beilngries

**Plananstellung:** IST-Zustand  
**Einstaugrade  
 Teil 1**

Beilngries, den  
 Garmersheim, den 17.09.2020  
 Projekt Nr.: 636501  
 Zeichen: Rahn  
 Bearb.: Scheiblecker  
 Gepr.: Goldbrunner  
 Datum: 17.09.2020  
 Maßstab: 1:1.000  
 Plan Nr.: IST01



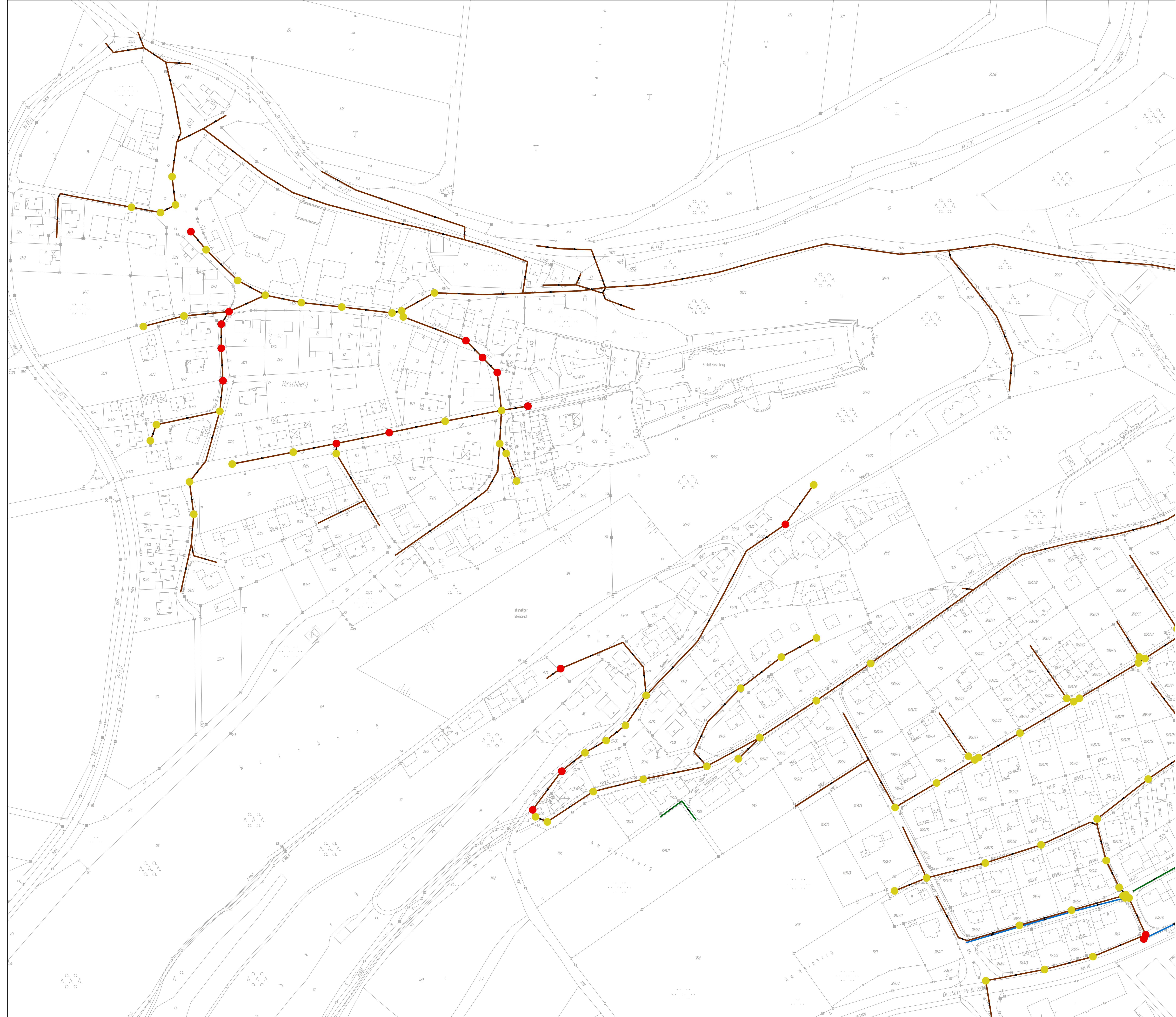

- Legende:
- Einstau < 0,5m unter GOK
  - Überstau
  - Schmutzwasserhaltung
  - Regenwasserhaltung
  - Mischwasserhaltung

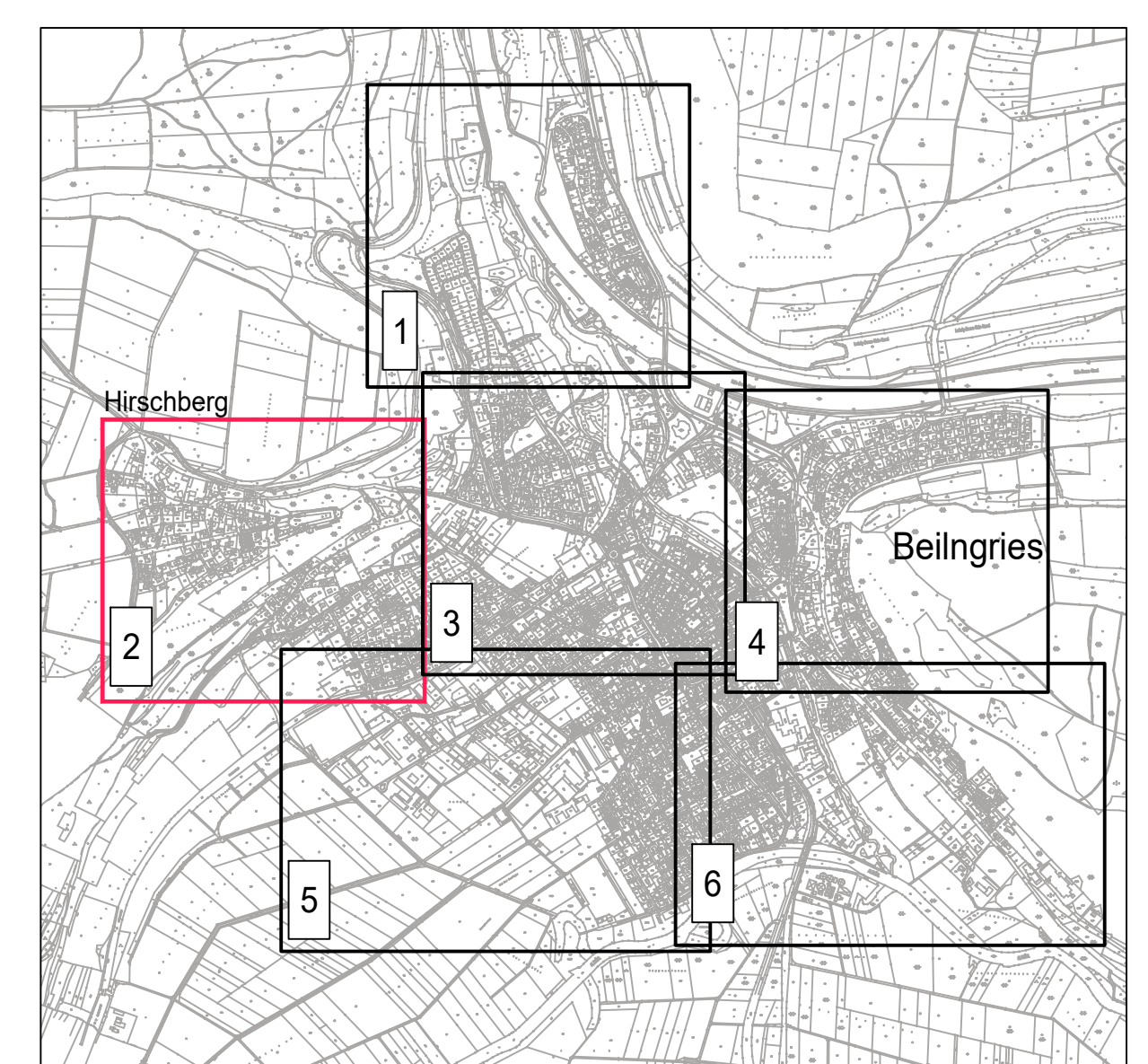

Lage-system: Gauß-Krüger Koordinatensystem  
 Höhe-system: Normalhöhe-system DHRN 12

Index	Datum	Änderungen	Name

**Auftraggeber:** Stadt Beingries  
 Hauptstraße 24  
 92339 Beingries

**Verfasser:** **GOLDBRUNNER**  
 Ingenieure GmbH (Büro für Wasserwirtschaft, Hygiene- und Sanitärbau)  
 Obere Marktplatz 2, 92008 Geyersheim, Telefon: (09401) 397 10-0, info@goldbrunner.de

**Projekt:** Generalentwässerungsplan Beingries

**Pfandstellung:** IST-Zustand  
**Einstaugrade Teil 2**

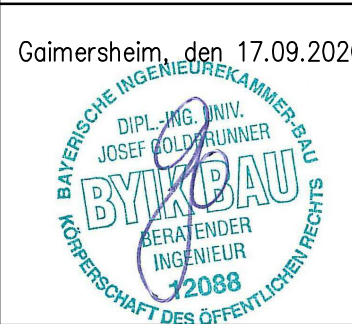

Beingries, den 17.09.2020  
 Projekt Nr. 636501  
 Zeichen  
 Bearb.: Rehm  
 Gez.: Scheiblecker  
 Gepr.: Goldbrunner  
 Datum 17.09.2020  
 Maßstab 1:1.000  
 Plan Nr. IST02









- Legende:
- Einstau < 0,5m unter GOK
  - Überstau
  - Schmutzwasserhaltung
  - Regenwasserhaltung
  - Mischwasserhaltung

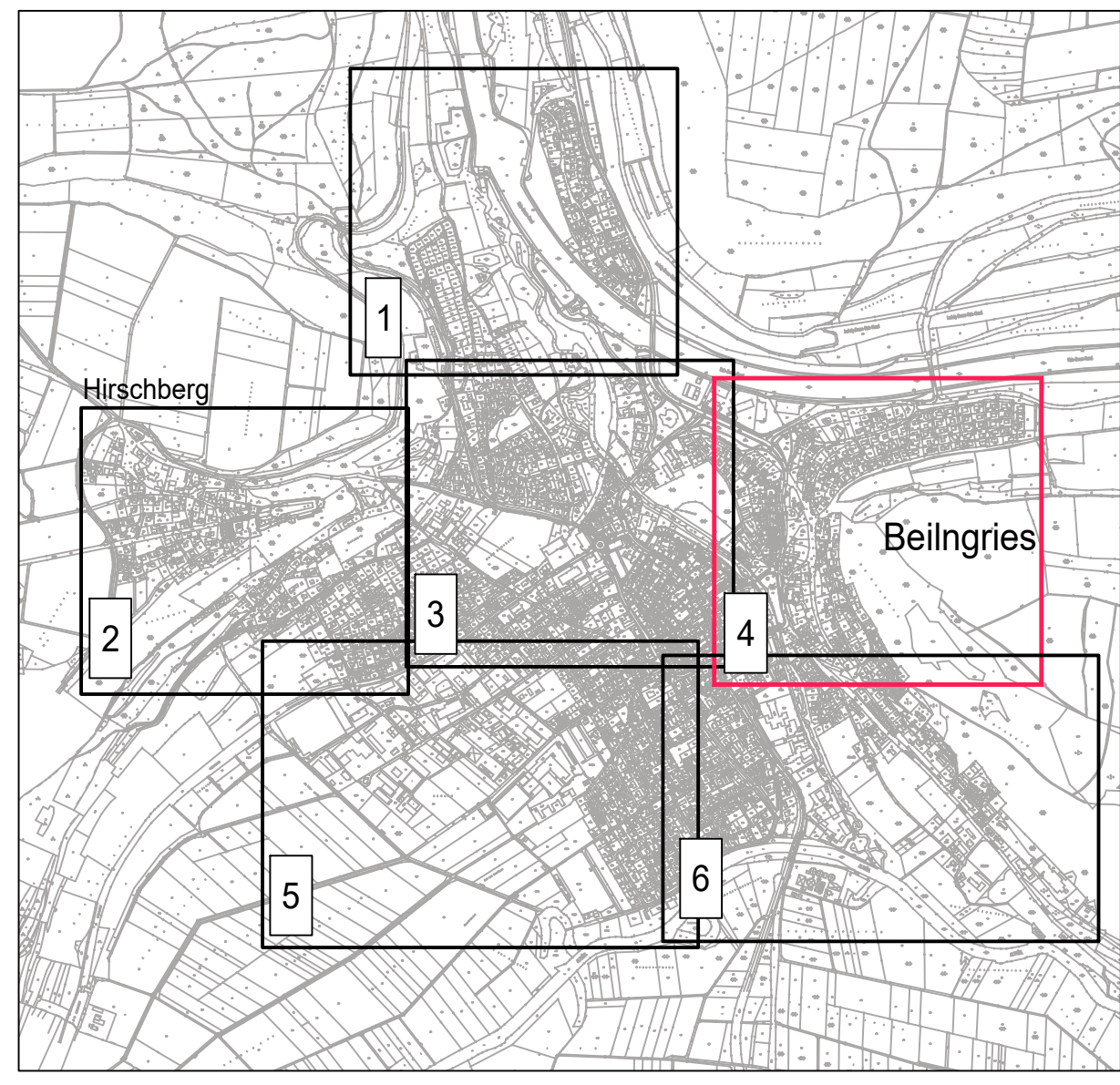

Lage-system: Gauß-Krüger Koordinatensystem  
 Höhen-system: Normalhöhen-system DHHN 12

Index	Datum	Änderungen	Name

Auftraggeber: **Stadt Beilngries**  
 Hauptstraße 24  
 92339 Beilngries

Verfasser: **GOLDBRUNNER**  
Ingenieur-Gesellschaft für Wasserbau, Energie- und Umwelttechnik  
 Olwe-Mohrstraße 6  
 80508 Garmisch-Partenkirchen  
 Telefon (089) 3191 0-10  
 info@goldbrunner.de

Projekt: **Generalentwässerungsplan Beilngries**

Blatt-Nr.: **IST04**  
 Projekt-Nr.: 636501  
 Bearb.: Rahn  
 Gepr.: Scheiblecker  
 Gepr.: Goldbrunner  
 Datum: 17.09.2020  
 Maßstab: 1:1.000  
 Plan-Nr.: IST04





- Legende:
- Einbau < 0,5m unter GOK
  - Überbau
  - Schmutzwasserhaltung
  - Regenwasserhaltung
  - Mischwasserhaltung

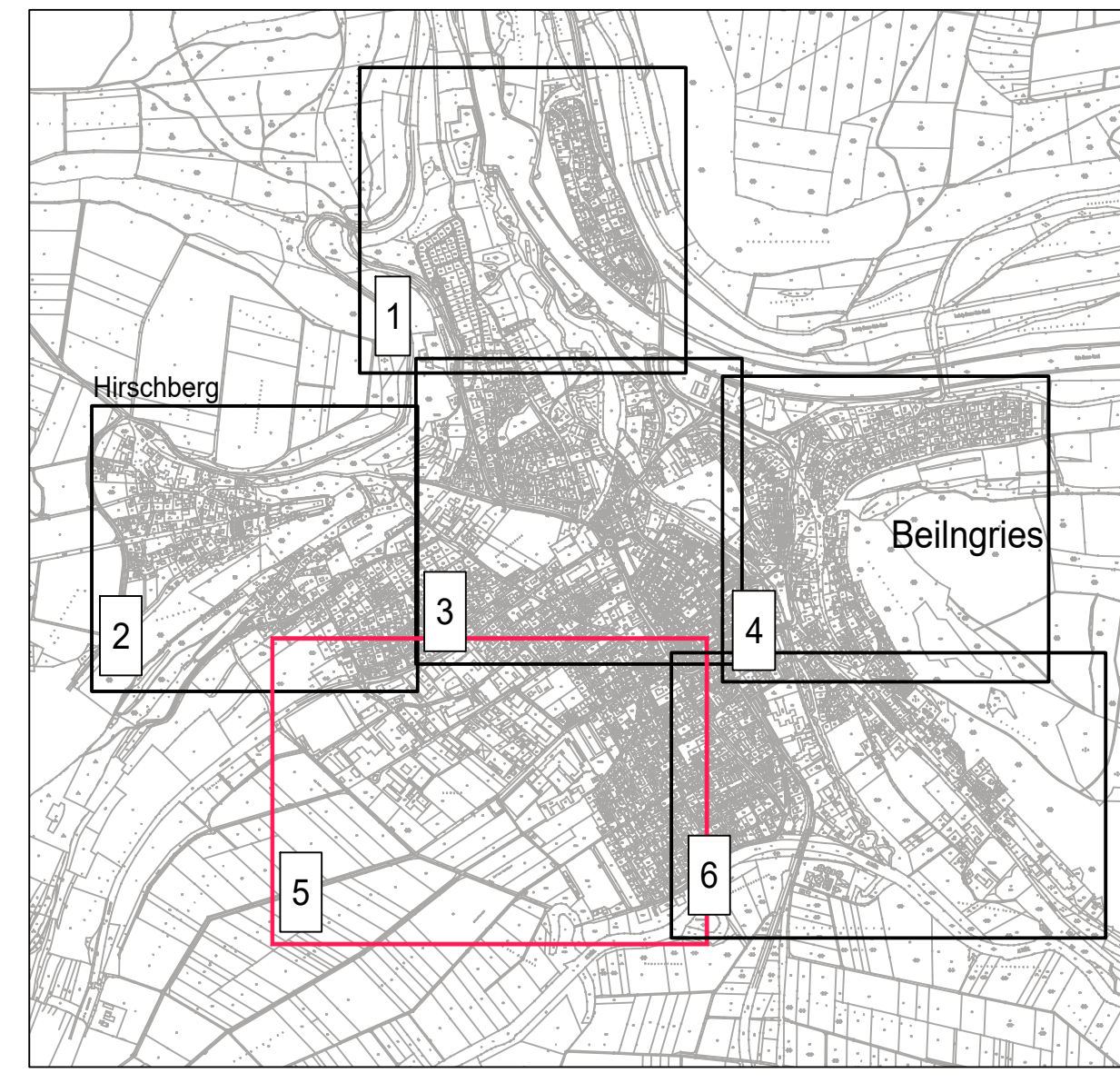

Lotssystem: Gauß-Krüger Koordinatensystem  
 Höhensystem: Normalhöhensystem DHHN 12

Index	Datum	Änderungen	Name

<b>Auftraggeber:</b>  Stadt Beilngries Hauptstraße 24 92339 Beilngries	Beilngries, den
---	-----------------

<b>Verfasser:</b>  Oleum Marktstraße 6 93046 Gabelshausen	Gaimersheim, den 17.09.2020  mfg@goldbrunner.de
---	--

<b>Projekt:</b> Generalentwässerungsplan Beilngries	Projekt Nr.: 636501 Zeichen: Batim
---	--

<b>Planerstellung:</b> IST-Zustand Einstaugrade Teil 5	Datum: 17.09.2020 Maßstab: 1:1.000 Plan Nr.: IST05
---	--





- Legende:
- Einstau < 0,5m unter GOK
  - Überstau
  - Schmutzwasserhaltung
  - Regenwasserhaltung
  - Mischwasserhaltung

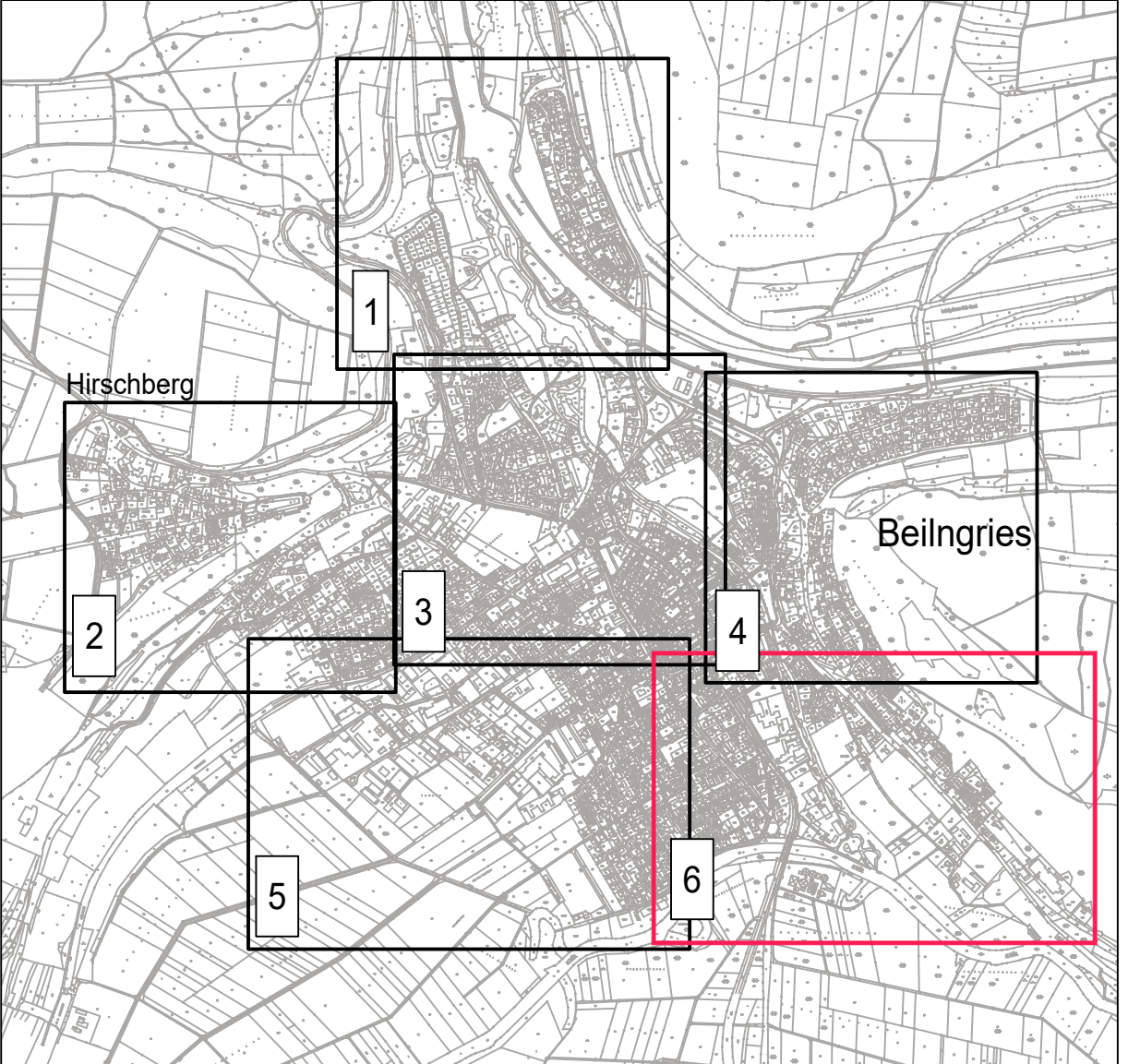

Lage-system: Gauß-Krüger Koordinatensystem  
 Höhen-system: Normhöhen-system DHHN 12

Index	Datum	Änderungen	Name

**Auftraggeber:**  
 **Stadt Beilngries**  
 Hauptstraße 24  
 92339 Beilngries

**Verfasser:**  
 **GOLDBRUNNER**  
 Ingenieurbüro GmbH für Wasserwirtschaft, Ingenieur- und Stadtplanung  
 Obere Marktstraße 5  
 92008 Garmisch-Partenkirchen  
 Telefon (08462) 5191-0  
 info@golddrunner.de

**Projekt:**  
 Generalentwässerungsplan  
 Beilngries

**Plan-darstellung:**  
 IST-Zustand  
 Ein-sta-grad-e  
 Teil 6

Beilngries, den 17.09.2020  
 Projekt Nr.: 636501  
 Zeichen  
 Bearb.: Rehm  
 Gez.: Schäferscker  
 Gepr.: Goldbrunner  
 Datum: 17.09.2020  
 Maßstab: 1:1.000  
 Plan Nr.: IST06





- Legende:**
- Einstau < 0,5m unter GOK
  - Überstau
  - Schmutzwasserhaltung
  - Regenwasserhaltung
  - Mischwasserhaltung

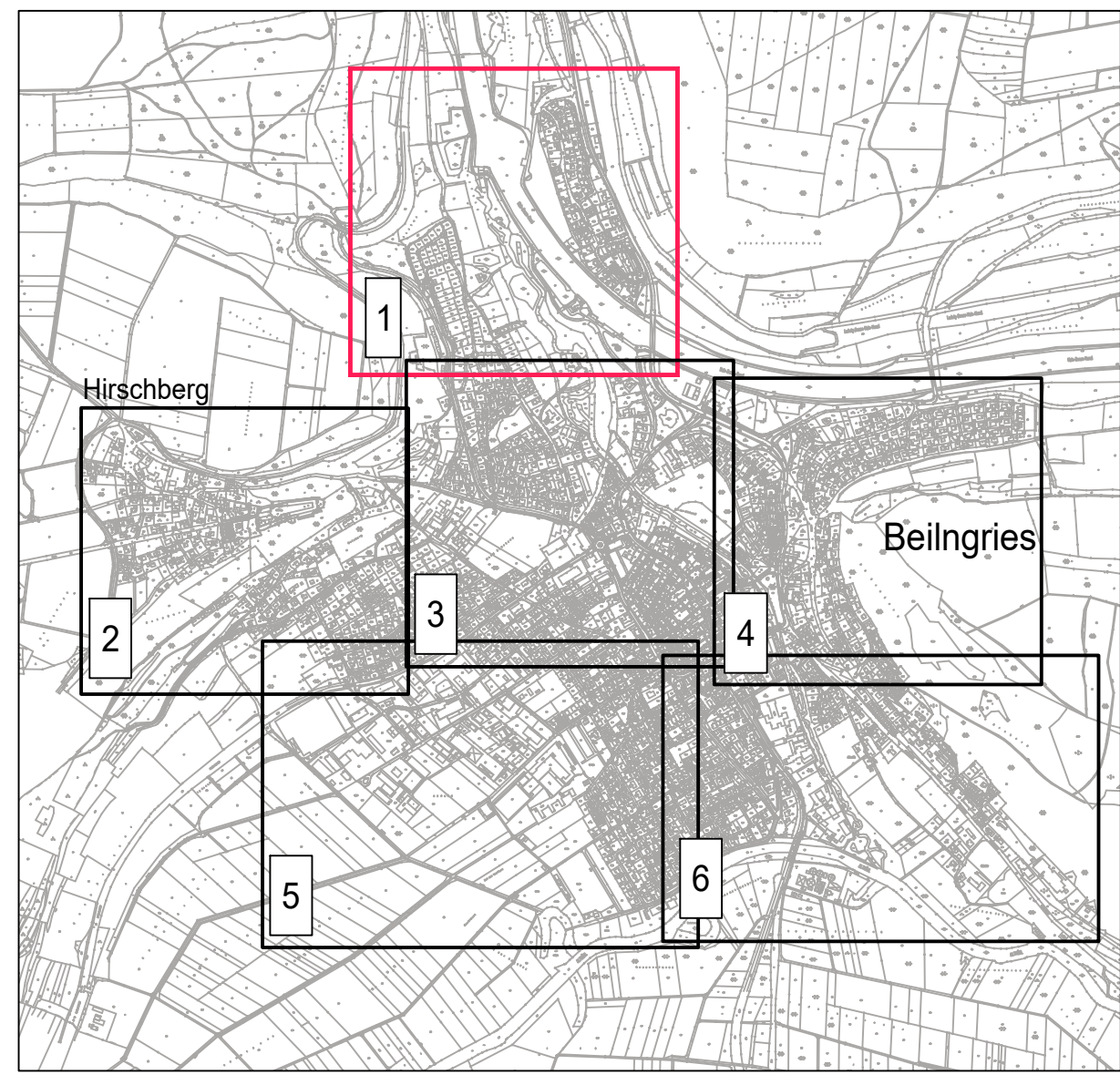

Lotenystem: Gauß-Krüger Koordinatensystem  
 Höhenystem: Normhöhensystem DHHN 12

Index	Datum	Änderungen	Name

**Auftraggeber:** Stadt Beilngries  
 Hauptstraße 24  
 92339 Beilngries

**Verfasser:** **GOLDBRUNNER**  
 Olven-Hofstraße 6  
 91058 Garmersheim

Garmersheim, den 17.09.2020



**Projekt:** Generalentwässerungsplan  
 Beilngries

Projekt Nr.: 636501

Bearb.: Rehm  
 Gez.: Scheibelecker  
 Gepr.: Goldbrunner

**Planarstellung:** PROGNOSE-Zustand  
 Einstragrade  
 Teil 1

Datum: 17.09.2020  
 Maßstab: 1:1.000

Plan Nr.: PROG01





- Legende:
- Einstau < 0,5m unter GOK
  - Überstau
  - Schmutzwasserhaltung
  - Regenwasserhaltung
  - Mischwasserhaltung

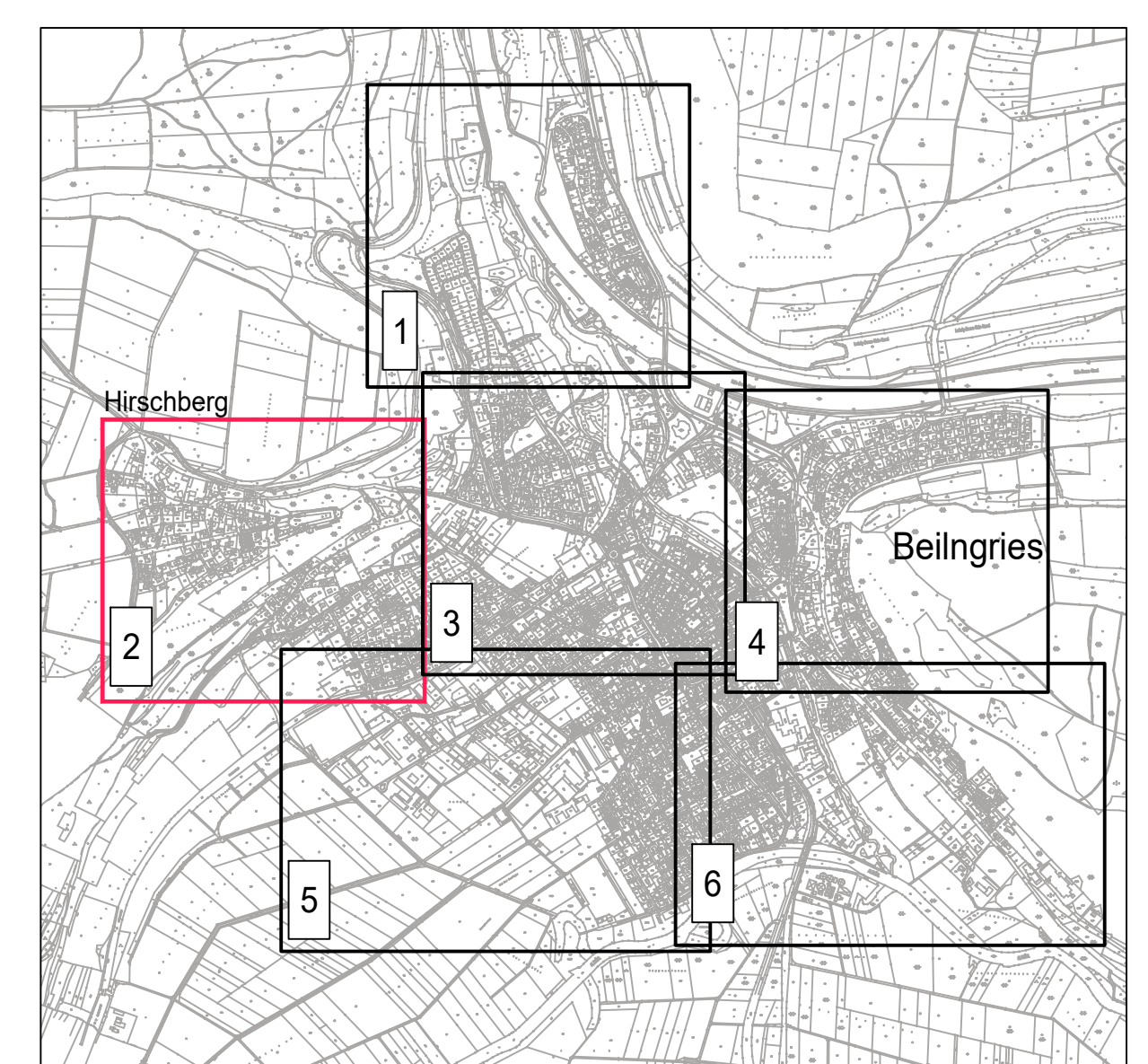

Lage-system: Gauß-Krüger Koordinatensystem  
 Höhen-system: Normalhöhen-system DHRN 12

Index	Datum	Änderungen	Name

<b>Auftraggeber:</b> <b>Stadt Beilngries</b> Hauptstraße 24 92339 Beilngries		Beilngries, den
<b>Verfasser:</b> <b>GOLDBRUNNER</b> <small>Ingenieurbüro GmbH   Büro für Wasserwirtschaft   Hygiene- und Sanitärbau</small> <small>Obere Marktplatz 2   92006 Gaimersheim   Telefon: (09401) 397 10-0   info@goldbrunner.de</small>		Gaimersheim, den 17.09.2020 
<b>Projekt:</b> <b>Generalentwässerungsplan          Beilngries</b>		Projekt Nr.: 636501 Zeichen: Bearb.: Rehm Gez.: Scheiblecker Gepr.: Goldbrunner
<b>Planerstellung: PROGNOSE-Zustand</b> <b>Einstaugrade          Teil 2</b>		Datum: 17.09.2020 Maßstab: 1:1.000 Plan Nr.: <b>PROG02</b>









- Legende:
- Einbau < 0,5m unter GOK
  - Überbau
  - Schmutzwasserhaltung
  - Regenwasserhaltung
  - Mischwasserhaltung

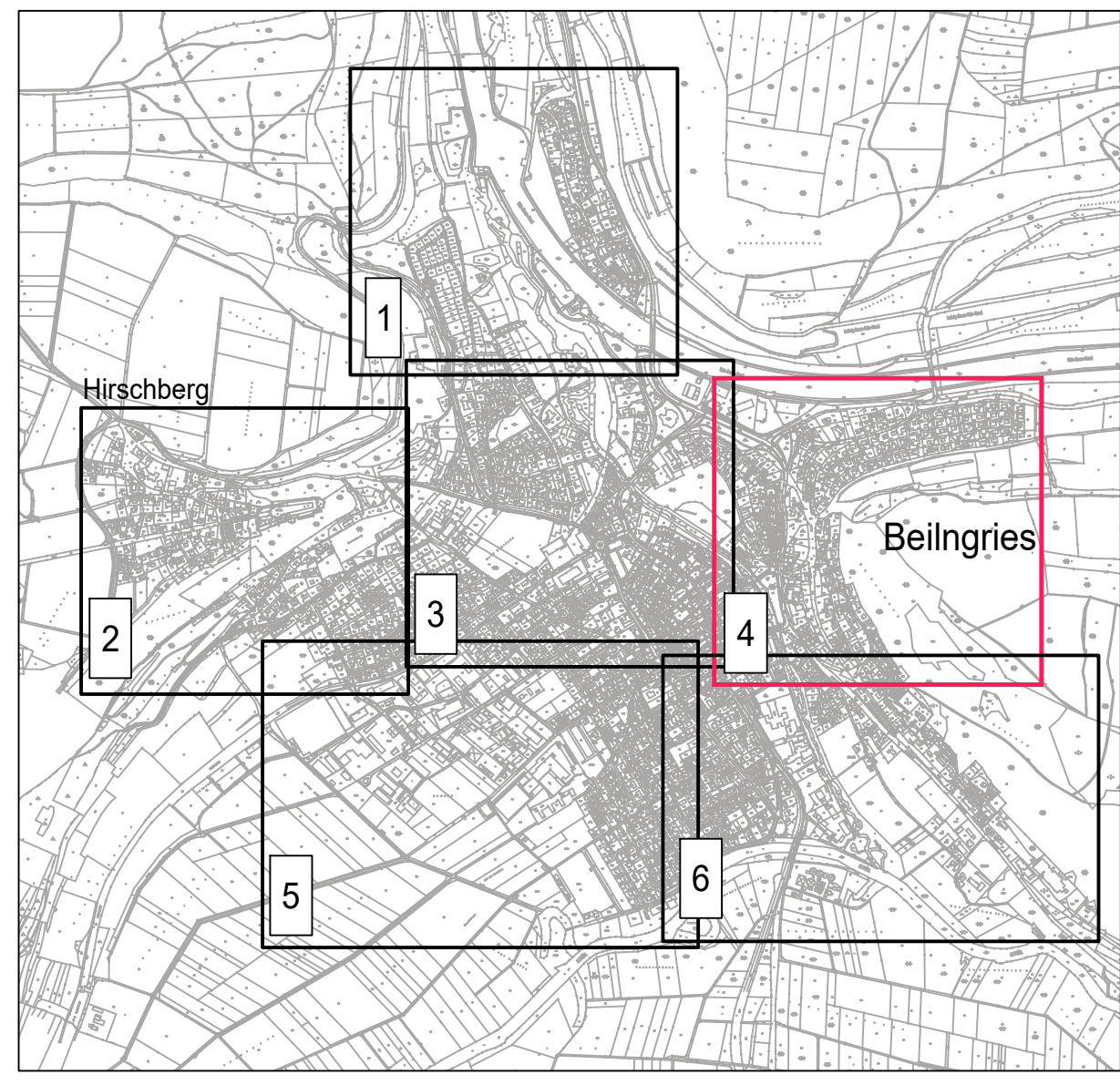

Lage-system: Gauß-Krüger Koordinatensystem  
 Höhen-system: Normalhöhen-system DHHN 12

Index	Datum	Änderungen	Name

**Auftraggeber:** **Stadt Beilngries**  
 Hauptstraße 24  
 92339 Beilngries

Beilngries, den

**Verfasser:** **GOLDBRUNNER**  
 Ingenieurbüro für Wasserbau, Ingenieur- und Vermessungswesen  
 Obere Marktstraße 6  
 92080 Garmersheim  
 Telefon (09143) 319 04-0  
 info@goldbrunner.de

Garmersheim, den 17.09.2020

**Projekt:** **Generalentwässerungsplan Beilngries**

**Projekt Nr.:** 636501

Bearb.:	Rahn
Gez.:	Scheiblecker
Gepr.:	Goldbrunner
Datum:	17.09.2020
Maßstab:	1:1.000

**Plan-darstellung:** PROGNOSE-Zustand

**Einstau-grad-e Teil 4**

**Plan Nr.:** PROG04









- Legende:
- Einbau < 0,5m unter GOK
  - Überlauf
  - Schmutzwasserhaltung
  - Regenwasserhaltung
  - Mischwasserhaltung

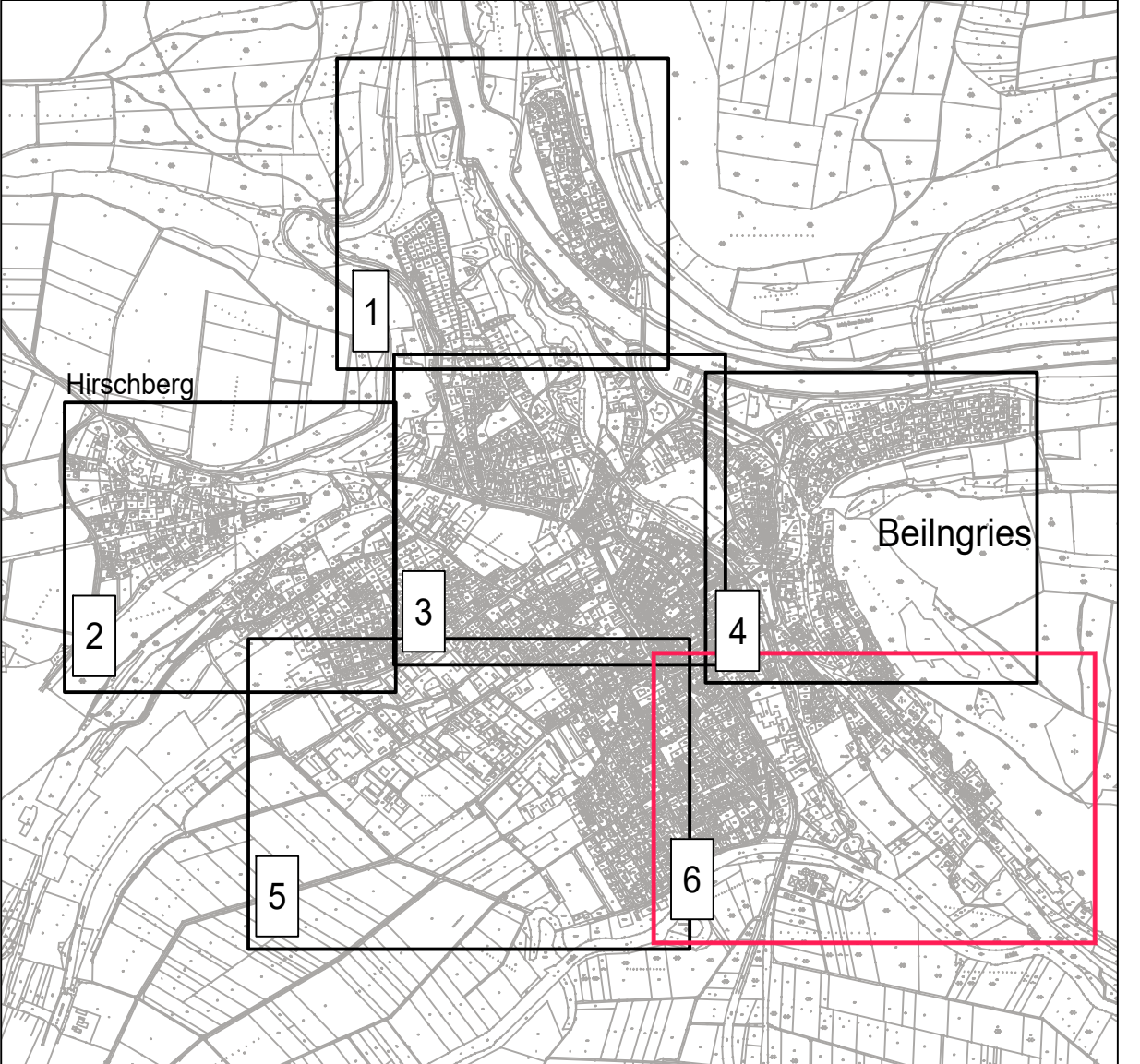

Lage-system: Gauß-Krüger Koordinatensystem  
 Höhen-system: Normhöhen-system DHHN 12

Index	Datum	Änderungen	Name

<b>Auftraggeber:</b> <b>Stadt Beilngries</b> Hauptstraße 24 92339 Beilngries	Beilngries, den
---	-----------------

<b>Verfasser:</b> <b>GOLDBRUNNER</b> Ingenieur-Gesellschaft für Wasserwirtschaft, Ingenieur- und Stadtplanung Obere Marktstraße 5 80509 Garmisch-Partenkirchen Telefon: (08445) 5191-0 info@golddrunner.de	Beilngries, den 17.09.2020 
--	--------------------------------

<b>Projekt:</b> Generalentwässerungsplan Beilngries	Projekt Nr.: 636501 Zeichen: RHM
---	-------------------------------------

<b>Plan-darstellung:</b> PROGNOSE-Zustand Einsta-grad Teil 6	Bearb.: RHM Gez.: Schäferscker Gepr.: Goldbrunner Datum: 17.09.2020 Maßstab: 1:1.000 Plan Nr.: PROG06
---	--



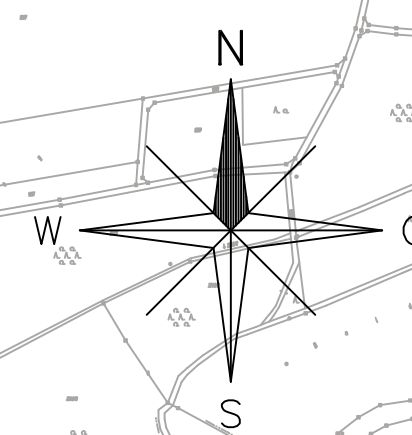

- Legende:
- Deckel druckdicht
  - Schmutzwasserhaltung
  - Regenwasserhaltung
  - Mischwasserhaltung
  - Vergrößerung Rohrdimension
  - Neue Haltung
  - Reduzierung Rohrdimension
  - - - Sanierungsmaßnahmen

Lagesystem: Gauß-Krüger Koordinatensystem  
 Höhensystem: Normhöhensystem DHN 12

Index	Datum	Änderungen	Name

**Auftraggeber:** **Stadt Beilngries**  
 Hauptstraße 24  
 92339 Beilngries

Beilngries, den

**Verfasser:** **GOLDBRUNNER**  
 Ingenieure GmbH | Büro für Wasserwirtschaft | Ingenieur- und Straßenbau  
 Obere Marktstraße 5  
 85080 Gamersheim  
 Telefon: (08458) 3 97 00-0  
 info@b-goldbrunner.de

Gamersheim, den 17.09.2020

**Projekt:** **Generalentwässerungsplan Beilngries**

**Projekt Nr.:** 636501

Zeichen	Rehm
Bearb.:	Scheiblecker
Gez.:	Goldbrunner
Datum	17.09.2020
Maßstab	1:5.000

**Plandarstellung:** **Übersichtslageplan Sanierungsmaßnahmen**

**Plan Nr.:** **ÜM01**



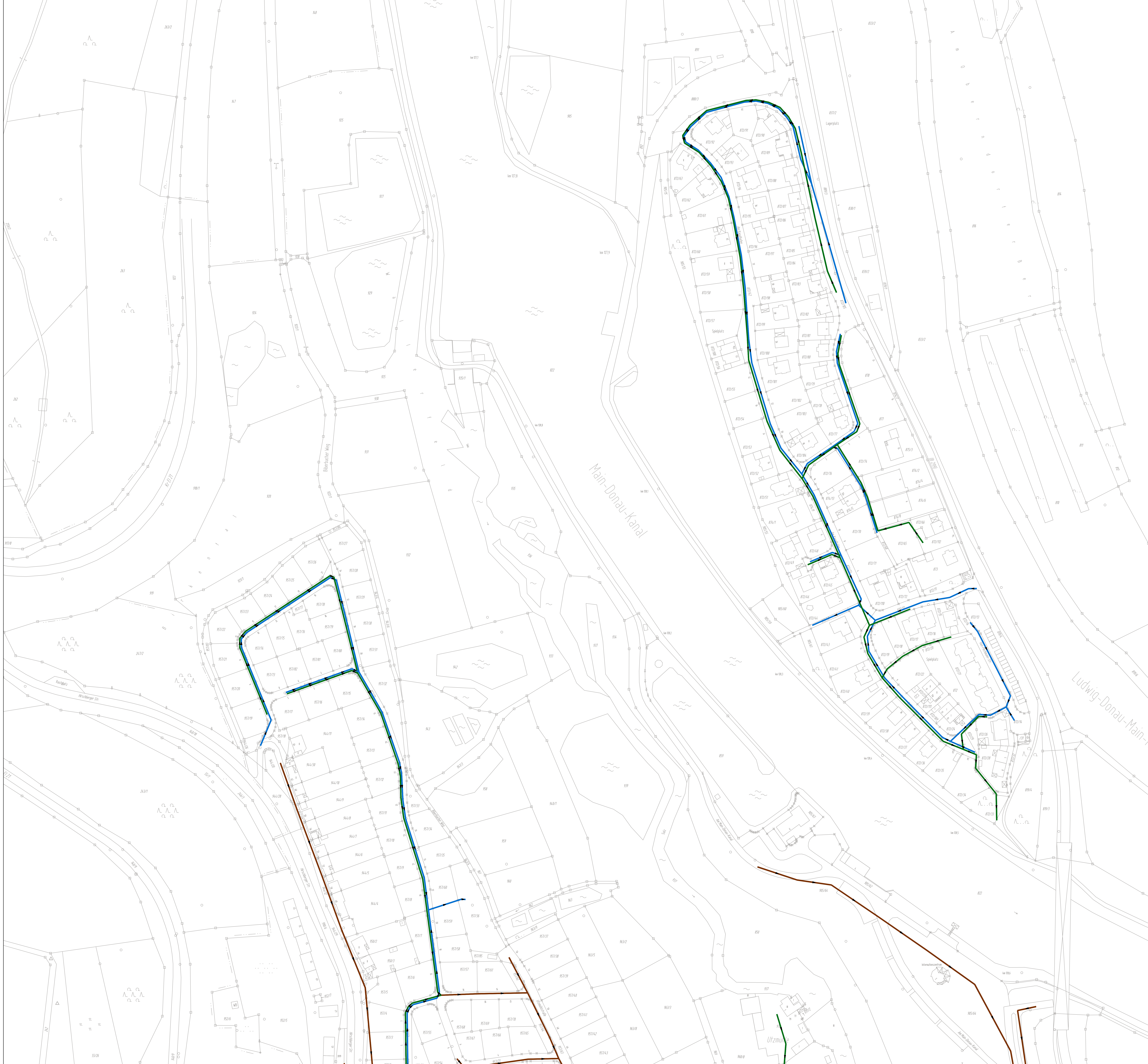

- Legende:**
- Deckel druckdicht
  - Schmutzwasserhaltung
  - Regenwasserhaltung
  - Mischwasserhaltung
  - Vergrößerung Rohrdimension
  - Neue Haltung
  - Reduzierung Rohrdimension
  - Sanierungsmaßnahmen

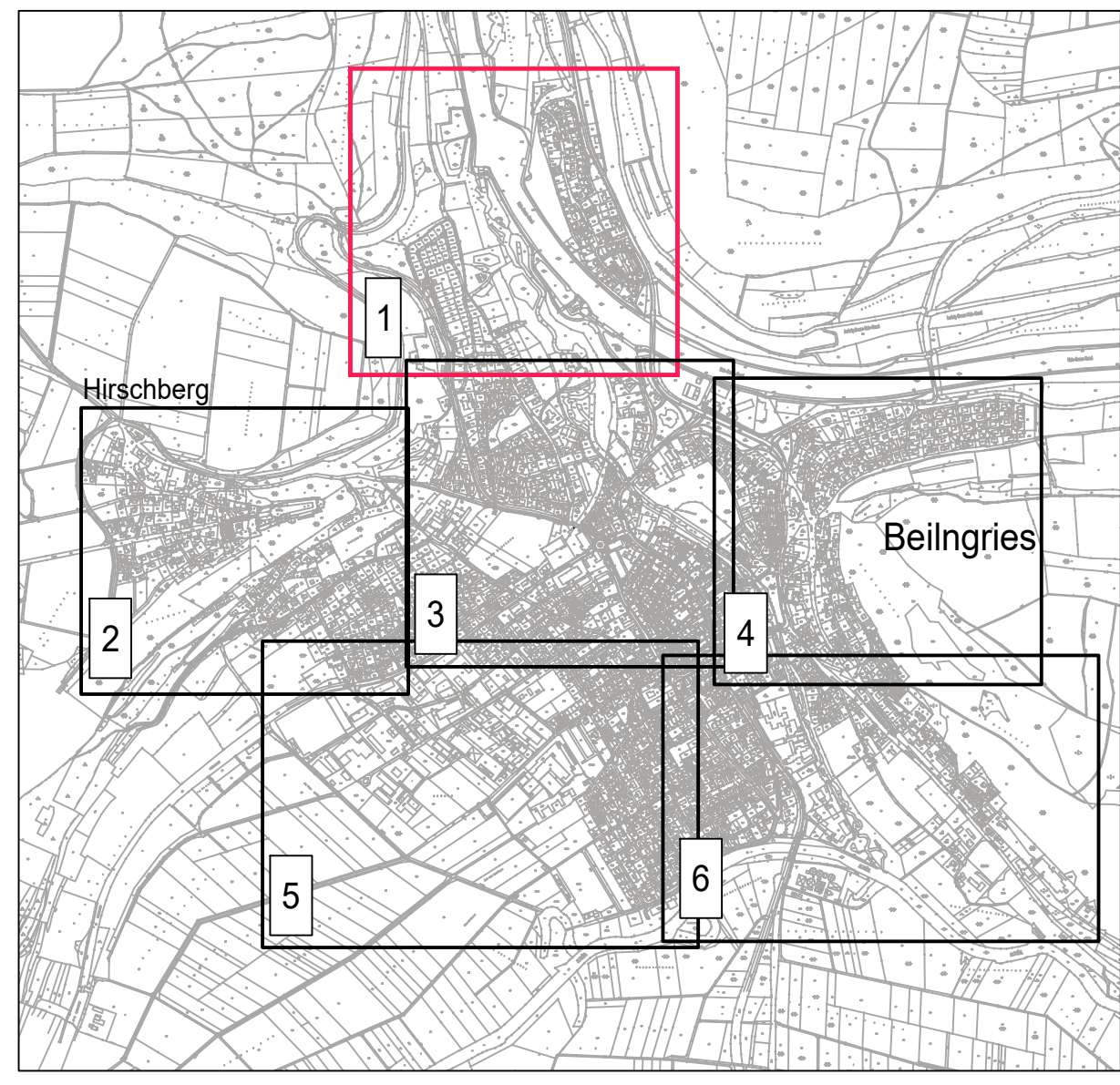

Lageystem: Gauß-Krüger Koordinatensystem  
 Höhenystem: Normalhöhenystem DHHN 12

Index	Datum	Änderungen	Name

**Auftraggeber:**

**Stadt Beilngries**  
 Hauptstraße 24  
 92339 Beilngries

Beilngries, den

**Verfasser:**

**GOLDBRUNNER**  
Technische Dienstleistungen für Wasserwirtschaft, Energie und Umwelt  
Oliver Heilmannstr. 6 | Telefon: (09143) 311-1040 | info@golbrunner.de

Beilngries, den 17.09.2020

**Projekt:**

**Generalentwässerungsplan Beilngries**

Projekt Nr.: 636501  
 Zeichner: Rahn  
 Gepr.: Scheibelecker  
 Gepr.: Goldbrunner  
 Datum: 17.09.2020  
 Maßstab: 1:1.000

**Planerstellung:**

**Sanierungsmaßnahmen Teil 1**

Plan Nr.: M01  
 Blattgröße: 1.160 m x 0.900 m = 1.044 m<sup>2</sup>



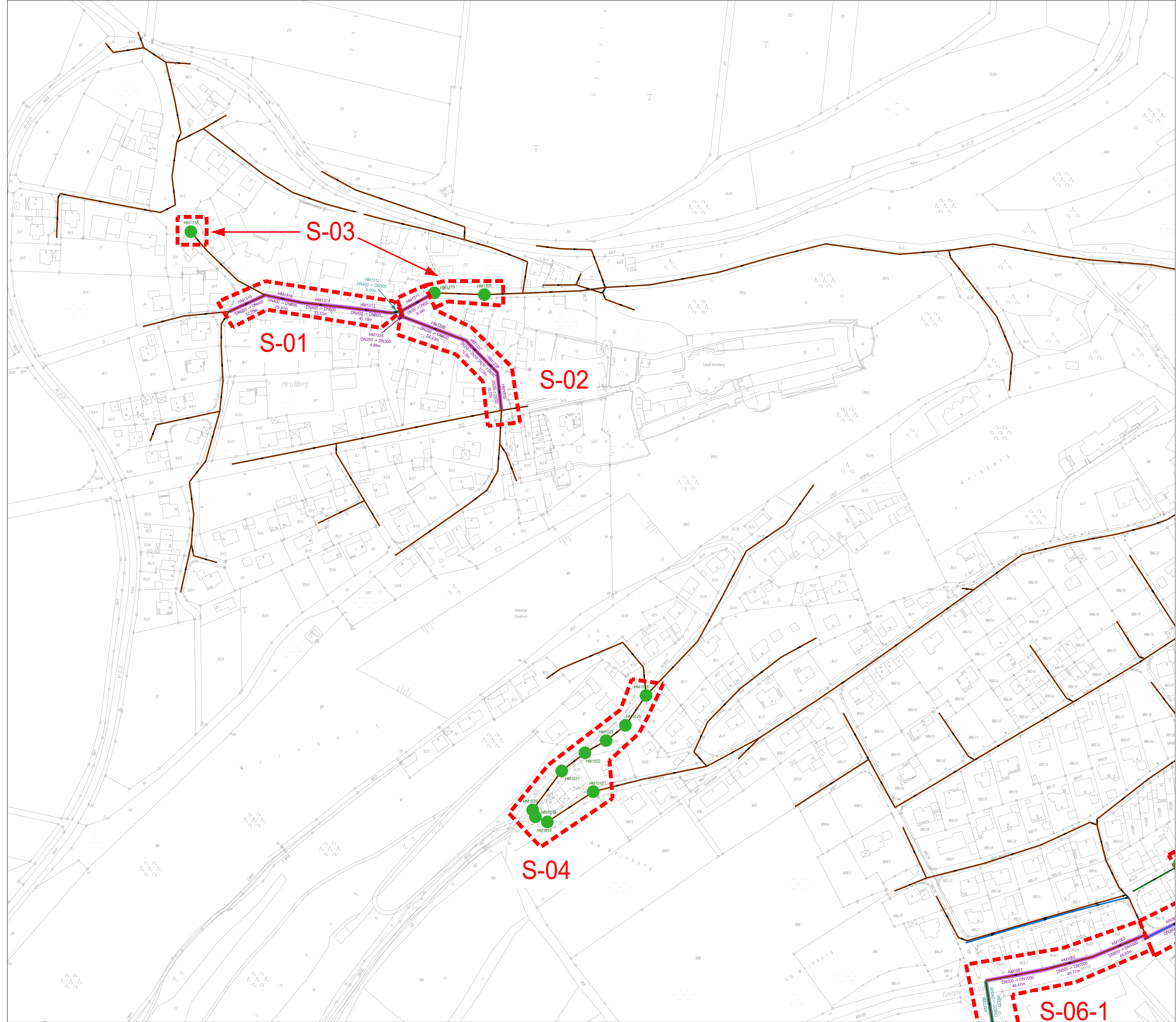

- Legende:
- Deckel druckdicht
  - Schmutzwasserhaltung
  - Regenwasserhaltung
  - Mischwasserhaltung
  - Vergrößerung Rohrdimension
  - Neue Haltung
  - Reduzierung Rohrdimension
  - - - Sanierungsmaßnahmen

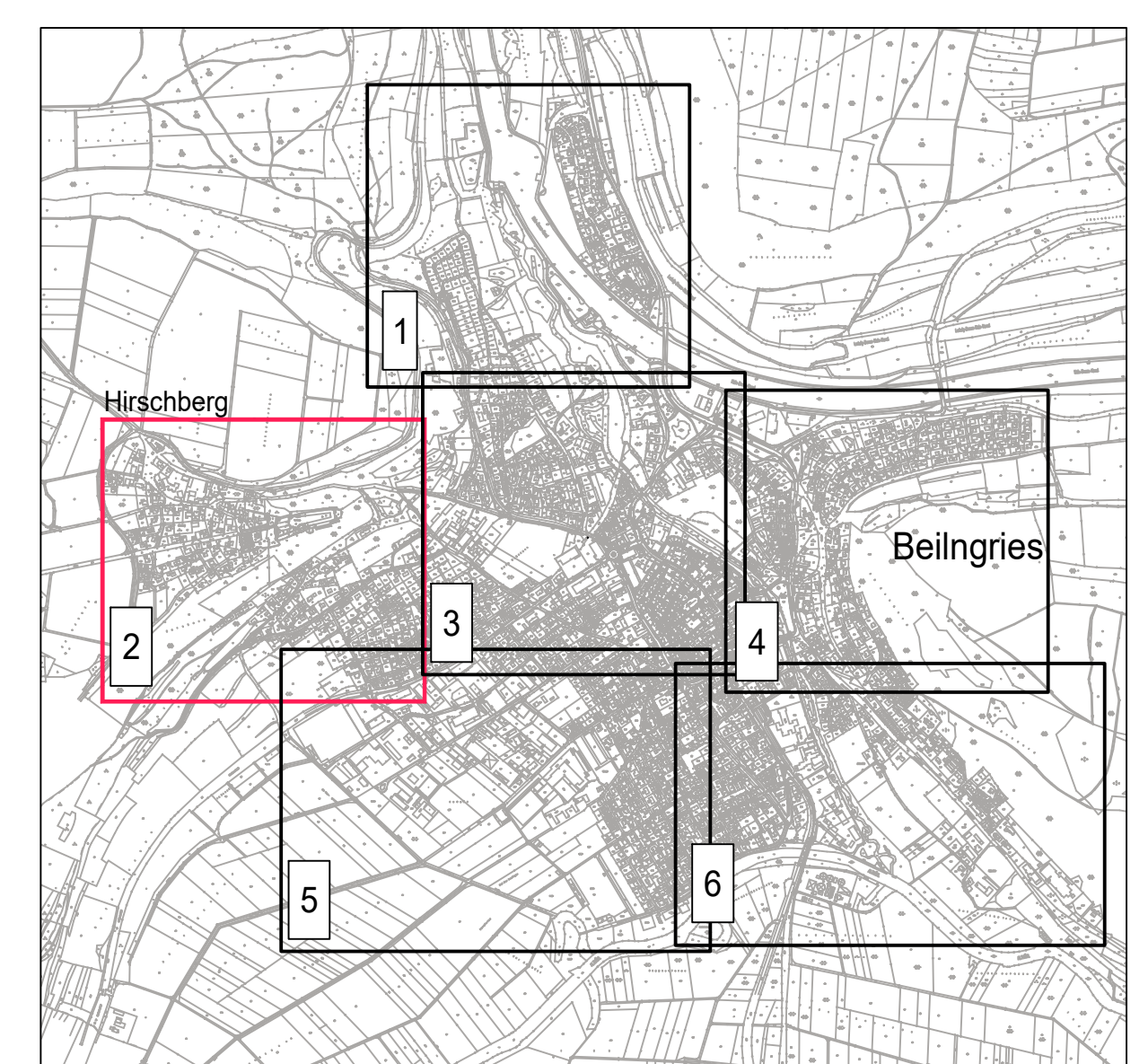

Lage-system: Gauß-Krüger Koordinatensystem  
 Höhe-system: Normalhöhe-system DHRN 12

Index	Datum	Änderungen	Name

<b>Auftraggeber:</b> <b>Stadt Beilngries</b> Hauptstraße 24 92339 Beilngries		Beilngries, den
<b>Verfasser:</b> <b>GOLDBRUNNER</b> <small>Ingenieur-Gesellschaft für Wasserwirtschaft, Hygiene- und Sanitärtechnik</small> <small>Obere Markstraße 2, 92006 Garmersheim, Telefon: (09401) 397 10-0, info@goldbrunner.de</small>		Garmersheim, den 17.09.2020 
<b>Projekt:</b> Generalentwässerungsplan Beilngries		Projekt Nr.: 636501 Zeichen: Gez.: Rehm Gepr.: Scheiblecker Datum: 17.09.2020 Maßstab: 1:1.000
<b>Planerstellung:</b> Sanierungsmaßnahmen Teil 2		Plan Nr.: M02



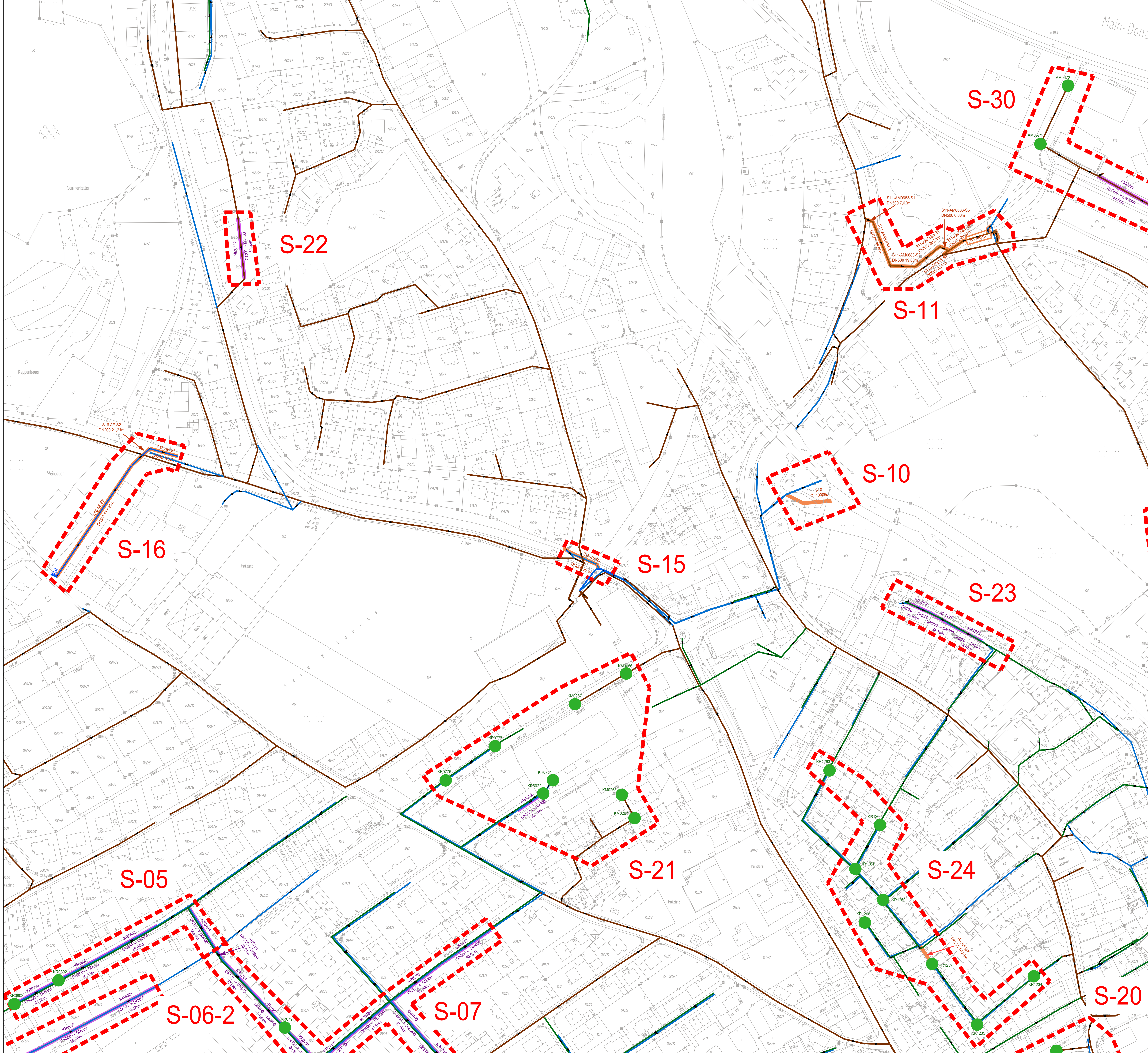

- Legende:
- Deckel druckdicht
  - Schmutzwasserhaltung
  - Regenwasserhaltung
  - Mischwasserhaltung
  - Vergrößerung Rohrdimension
  - Neue Haltung
  - Reduzierung Rohrdimension
  - - - Sanierungsmaßnahmen

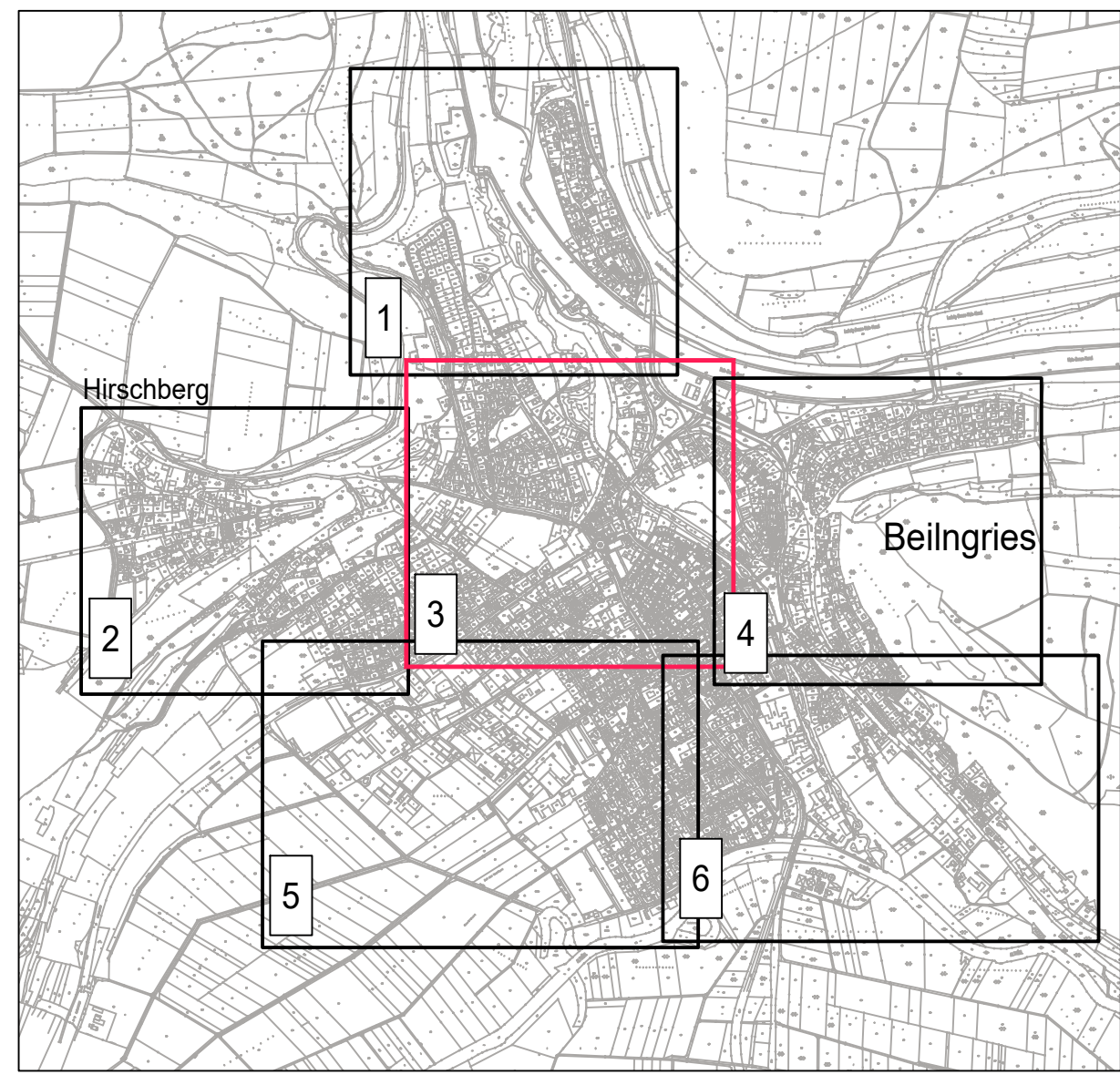

Lotenystem: Gauß-Krüger Koordinatensystem  
 Höhenystem: Normalhöhenystem DHHN 12

Index	Datum	Änderungen	Name

Auftraggeber: **Stadt Beilngries**  
 Hauptstraße 24  
 92339 Beilngries

Verfasser: **GOLDBRUNNER**  
 Oliver Goldbrunner  
 92008 Garmersheim

Projekt: **Generalentwässerungsplan Beilngries**  
 Sanierungsmaßnahme Teil 3

Blattgröße: 1.189 m x 0.900 m = 1.070

Beilngries, den  
 Geimersheim, den 17.09.2020

Projekt Nr.: 636501  
 Zeichen: Rahn  
 Bearb.: Schblecker  
 Gepr.: Goldbrunner  
 Datum: 17.09.2020  
 Maßstab: 1:1.000  
 Plan Nr.: M03



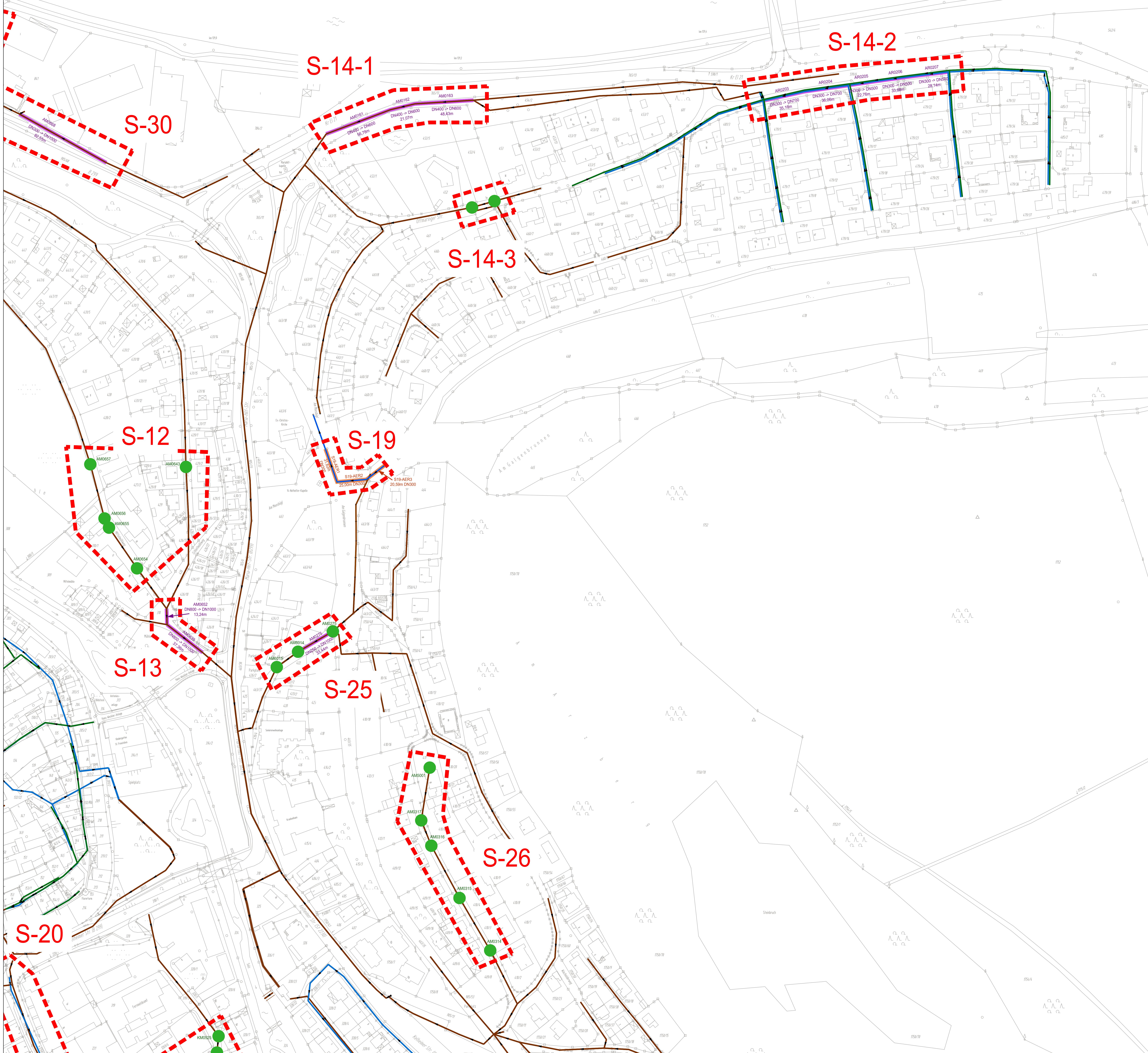

- Legende:
- Deckel druckdicht
  - Schmutzwasserhaltung
  - Regenwasserhaltung
  - Mischwasserhaltung
  - Vergrößerung Rohrdimension
  - Neue Haltung
  - Reduzierung Rohrdimension
  - - - Sanierungsmaßnahmen

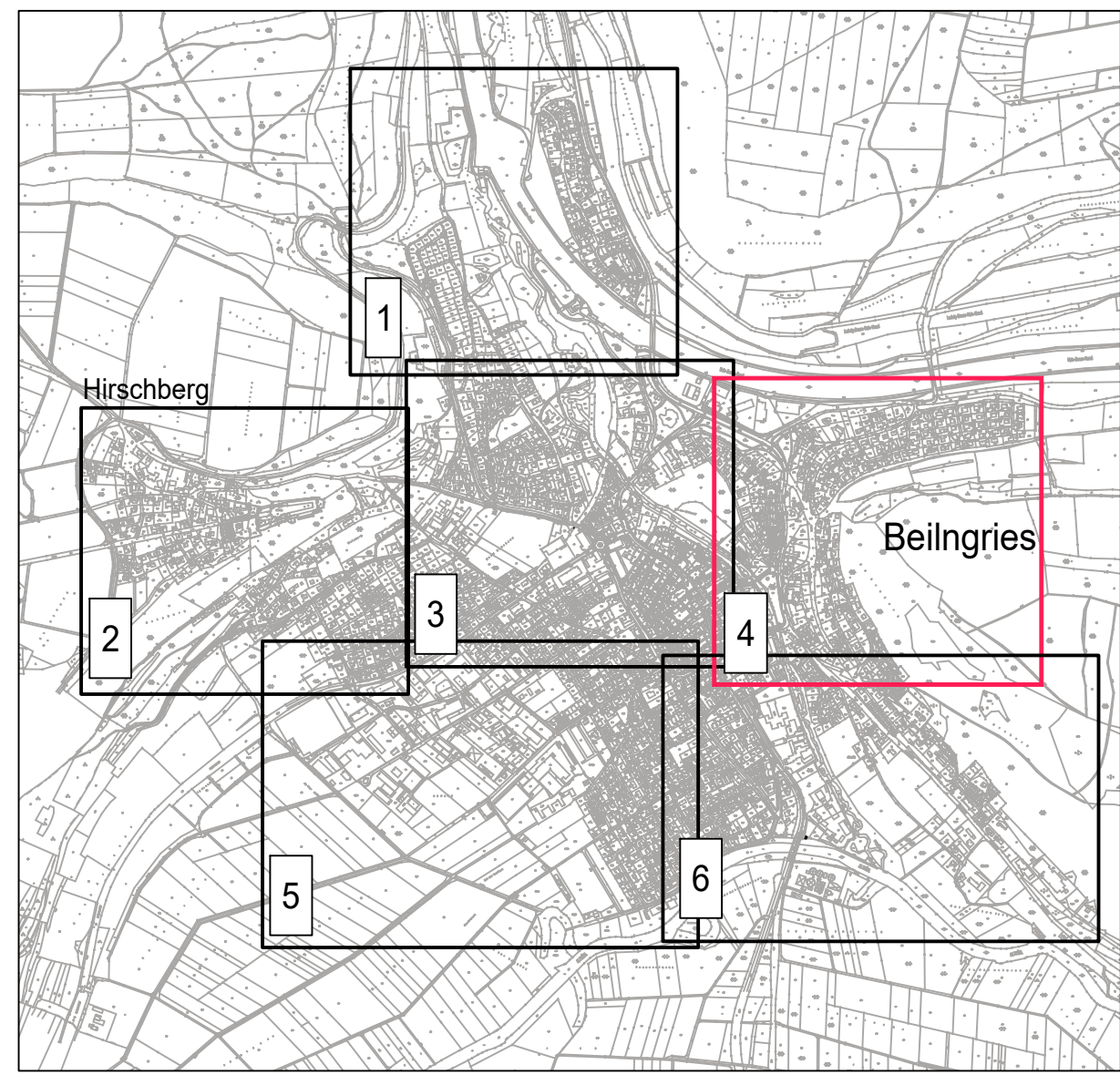

Lozesystem: Gauß-Krüger Koordinatensystem  
 Höhensystem: Normalhöhenystem DHHN 12

Index	Datum	Änderungen	Name

Auftraggeber: **Stadt Beilngries**  
 Hauptstraße 24  
 92339 Beilngries

Verfasser: **GOLDBRUNNER**  
 Oliver Goldbrunner  
 92080 Gaimersheim  
 Telefon (09143) 3191-0  
 info@goldbrunner.de

Projekt: **Generalentwässerungsplan Beilngries**

Sanierungsmaßnahmen  
 Teil 4

Beilngries, den  
 Gaimersheim, den 17.09.2020

Projekt Nr.: 636501  
 Zeichner: Rahn  
 Bearb.: Scheiblecker  
 Gepr.: Goldbrunner  
 Datum: 17.09.2020  
 Maßstab: 1:1.000  
 Plan Nr.: M04



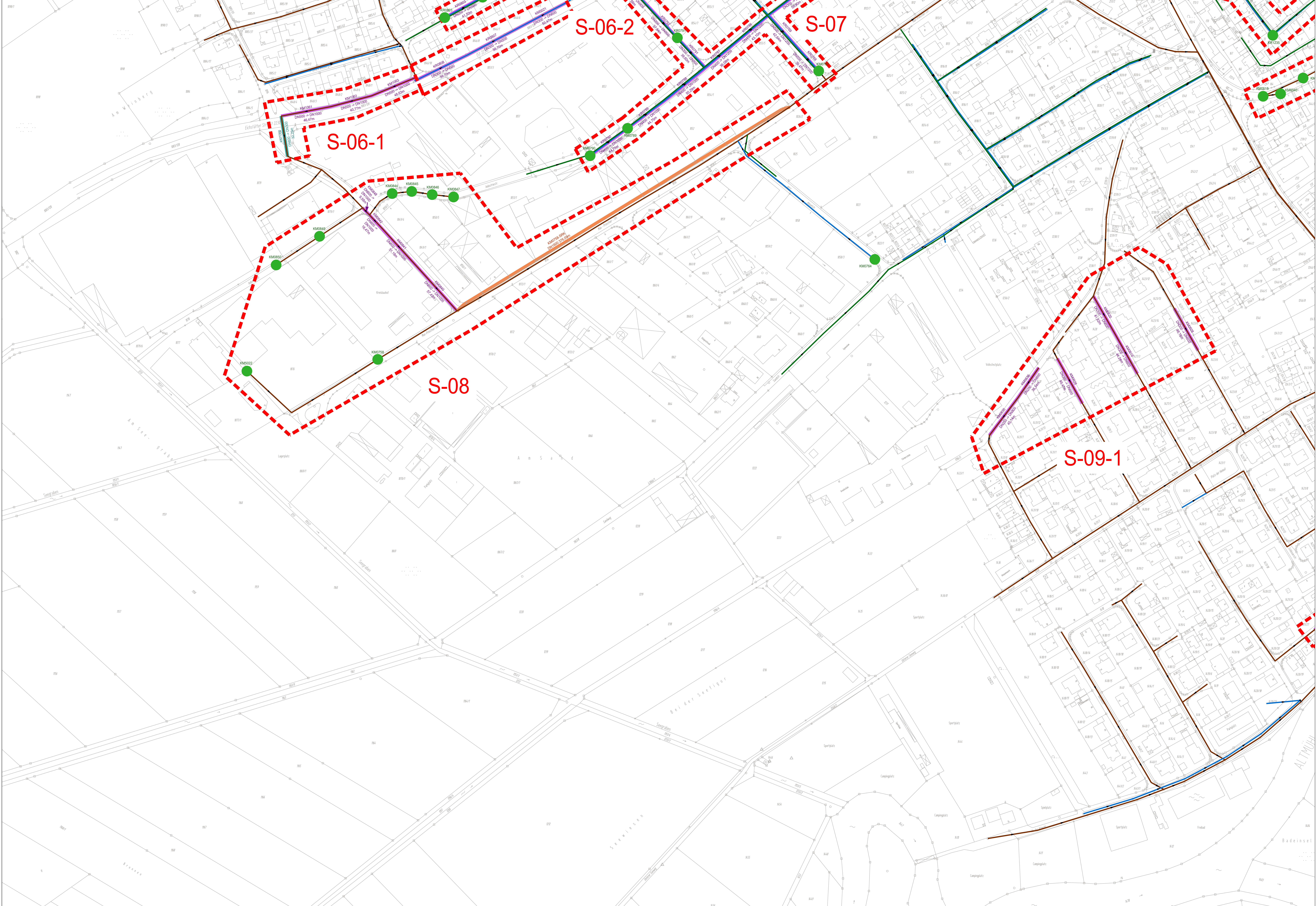

- Legende:
- Deckel druckdicht
  - Schmutzwasserhaltung
  - Regenwasserhaltung
  - Mischwasserhaltung
  - Vergrößerung Rohrdimension
  - Neue Haltung
  - Reduzierung Rohrdimension
  - - - Sanierungsmaßnahmen

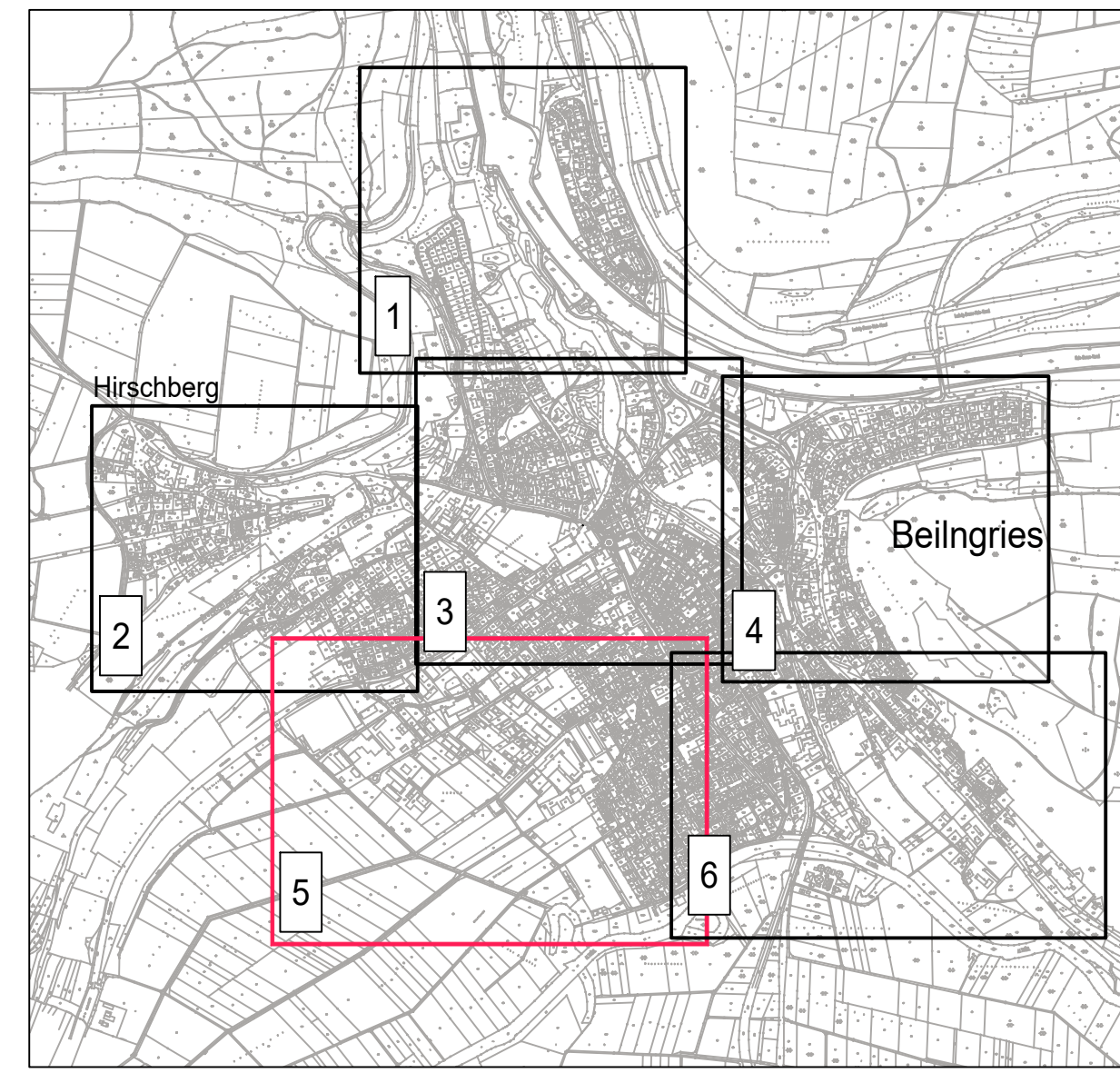

Logsystem: Gauß-Krüger Koordinatensystem Höhensystem: Normalhöhenystem DHHN 12	
Index	Datum
Auftraggeber: <b>Stadt Beilngries</b> Hauptstraße 24 92339 Beilngries	
Verfasser: <b>GOLDBRUNNER</b> <small>Oliver Mombauer 6 83066 Garmisch-Partenkirchen</small>	
Projekt: <b>Generalentwässerungsplan Beilngries</b>	
Plandarstellung: <b>Sanierungsmaßnahmen Teil 5</b>	
Beilngries, den 17.09.2020 <small>Gärtnerei</small>	Projekt Nr.: 636501 Zeichen: Blatt: Gez.: Schelbucker Gepr.: Goldbrunner Datum: 17.09.2020 Maßstab: 1:1.000 Plan Nr.: M05



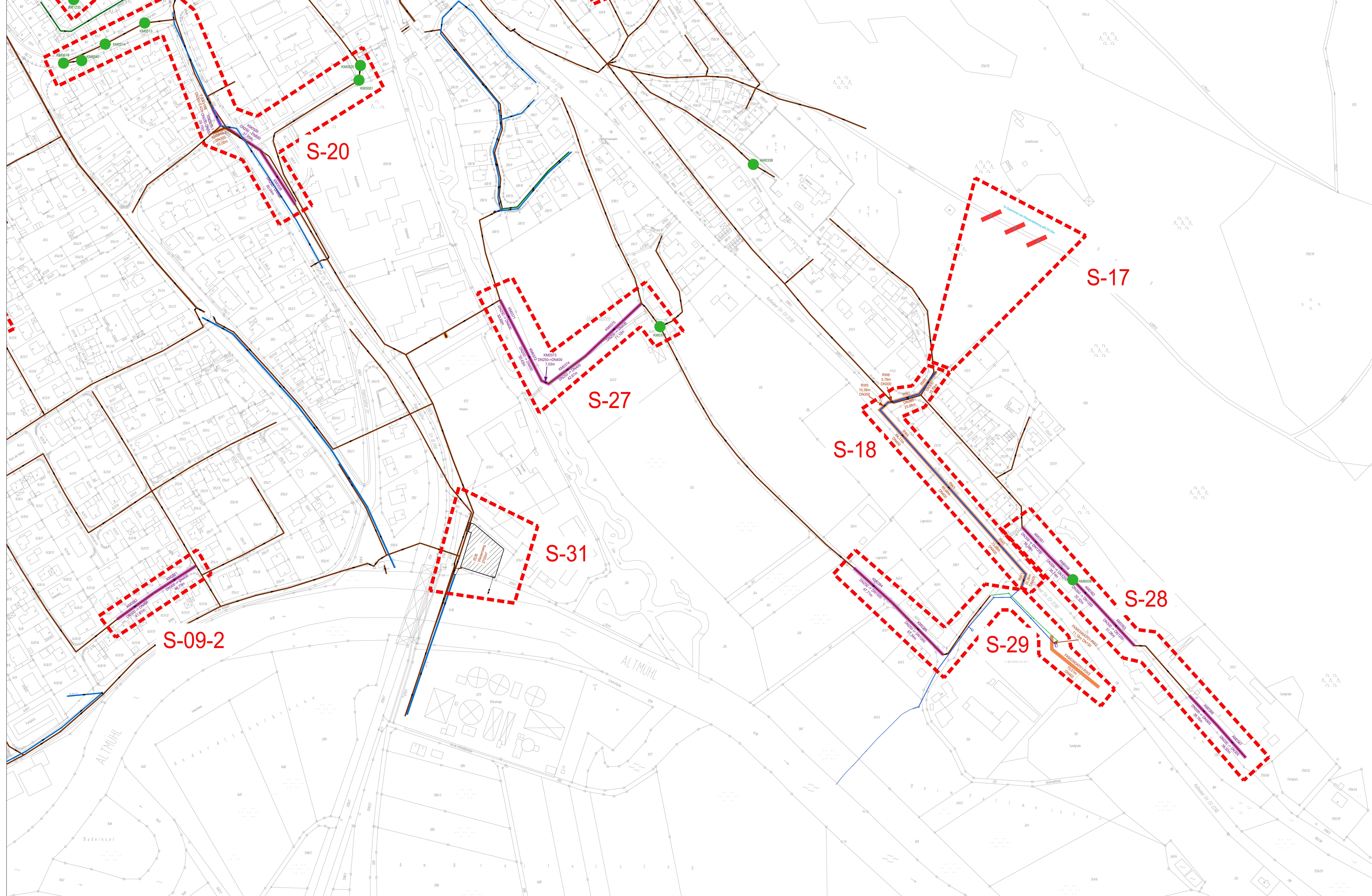

- Legende:
- Deckel druckdicht
  - Schmutzwasserhaltung
  - Regenwasserhaltung
  - Mischwasserhaltung
  - Vergrößerung Rohrdimension
  - Neue Haltung
  - Reduzierung Rohrdimension
  - - - Sanierungsmaßnahmen

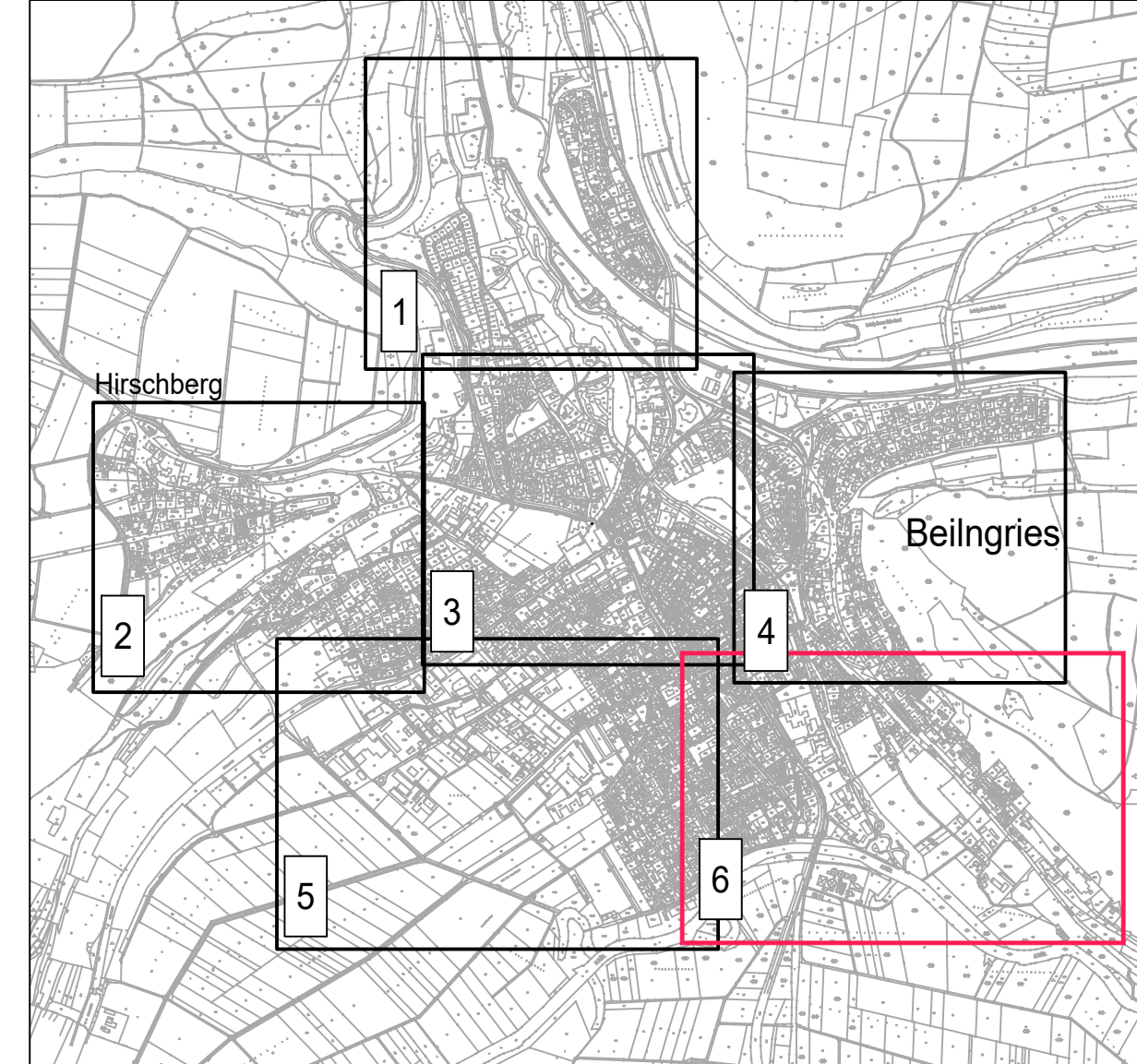

Lage-system: Gauß-Krüger Koordinatensystem  
 Höhen-system: Normhöhen-system DHHN 12

Index	Datum	Änderungen	Name

Auftraggeber: **Stadt Beilngries**  
 Hauptstraße 24  
 92339 Beilngries

Verfasser: **GOLDBRUNNER**  
 Ingenieurbüro GmbH für Wasserwirtschaft, Ingenieur- und Sanitärwesen  
 Obere Marktstraße 5  
 92050 Garmisch-Partenkirchen  
 Telefon: (08442) 5191-0  
 info@golddrunner.de

Projekt: **Generalentwässerungsplan Beilngries**

Plandarstellung: **Sanierungsmaßnahmen Teil 6**

Beilngries, den  
 17.09.2020  
 Projekt Nr.: 636501  
 Zeichen  
 Bearb.: Rehm  
 Gez.: Schäferscher  
 Gepr.: Goldbrunner  
 Datum: 17.09.2020  
 Maßstab: 1:1.000  
 Plan Nr.: M06





- Legende:
- Einbau < 0,5m unter GOK
  - Schmutzwasserhaltung
  - Regenwasserhaltung
  - Mischwasserhaltung
  - Rohrdimension vergrößert
  - Neue Haltung
  - Rohrdimension reduziert
  - druckdichter Deckel

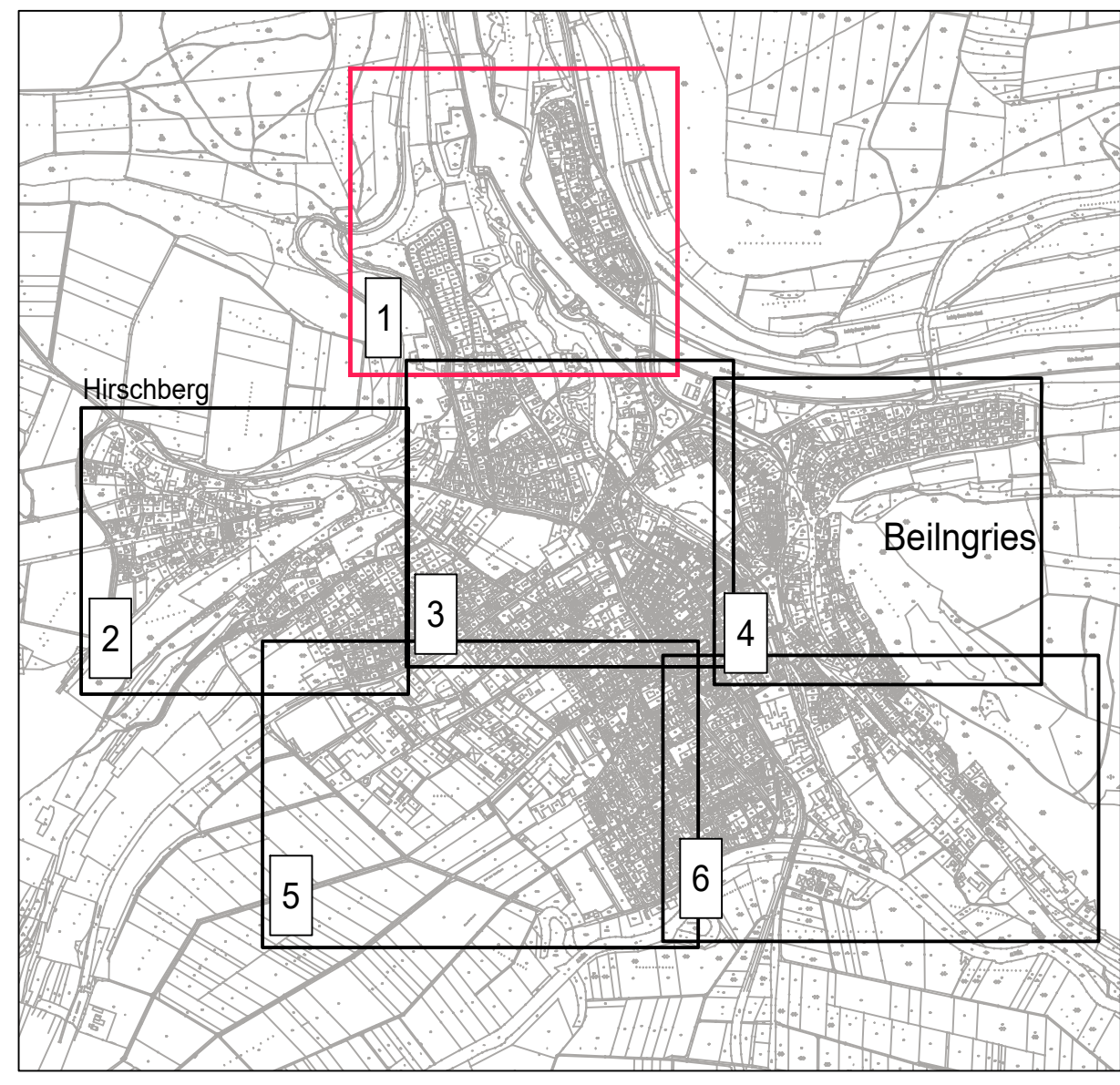

Loeseytem: Gauß-Krüger Koordinatensystem  
 Höhensystem: Normalhöhensystem DHHN 12

Index	Datum	Änderungen	Name

**Auftraggeber:** **Stadt Beilngries**  
 Hauptstraße 24  
 92339 Beilngries

**Verfasser:** **GOLDBRUNNER**  
 Oliver Heilmann 0 9208 Garmersheim Telefon (09243) 319 043 info@golbrunner.de

Garmersheim, den 17.09.2020

**Projekt:** **Generalentwässerungsplan Beilngries**

**Blattstellung:** Sanierter-Zustand  
**Einstaugrade Teil 1**

Projekt Nr.:	636501
Zeichen:	Rahm
Bearb.:	Scheiblecker
Gez.:	Goldbrunner
Datum:	17.09.2020
Maßstab:	1:1.000
Plan Nr.:	SAN01





- Legende:**
- Einbau < 0,5m unter GOK
  - Schmutzwasserhaltung
  - Regenwasserhaltung
  - Mischwasserhaltung
  - Rohrdimension vergrößert
  - Neue Haltung
  - Rohrdimension reduziert
  - druckdichter Deckel

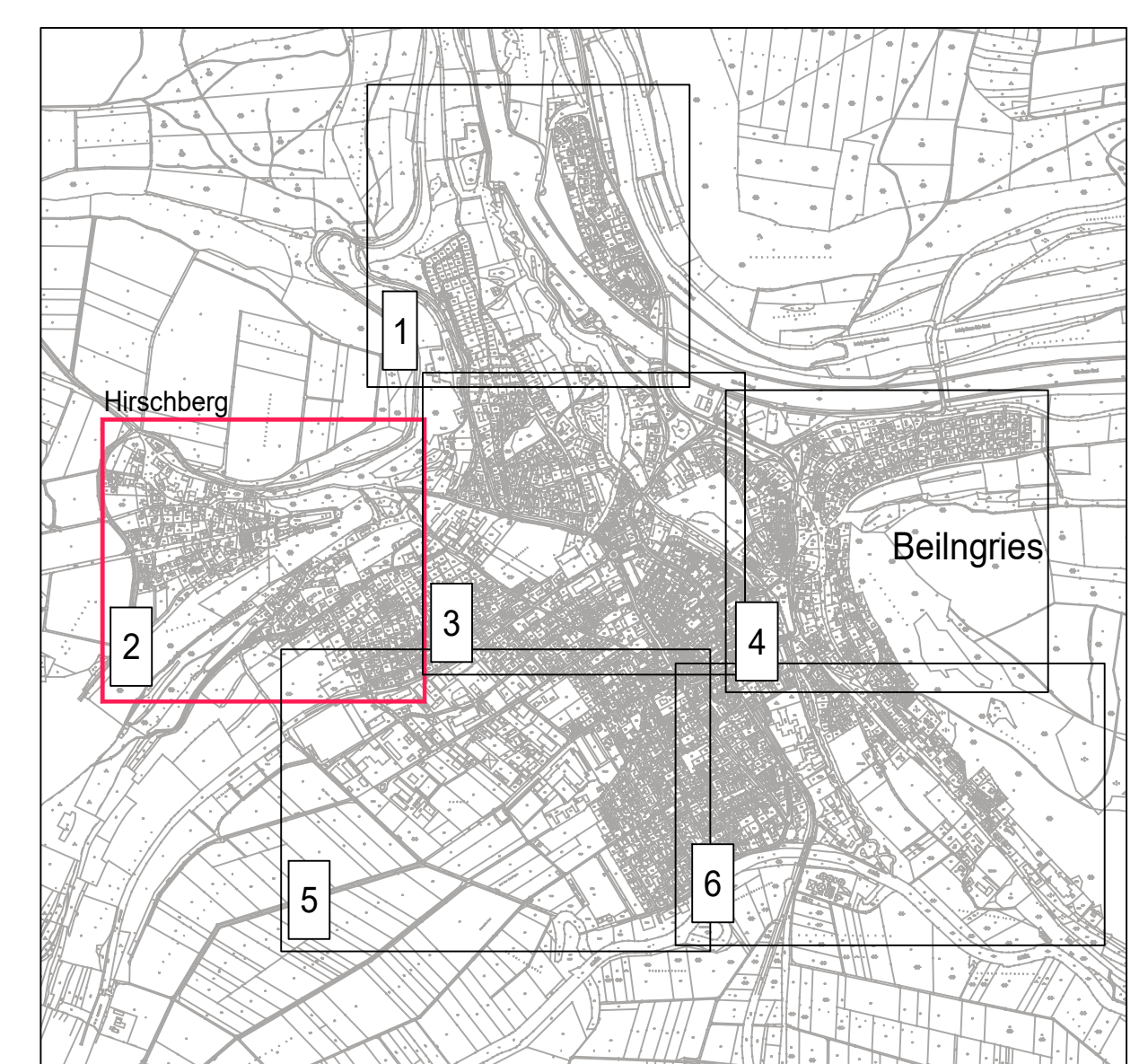

Lage-system: Gauß-Krüger Koordinatensystem  
 Höhe-system: Normalhöhe-system DHRN 12

Index	Datum	Änderungen	Name

**Auftraggeber:** **Stadt Beingries**  
 Hauptstraße 24  
 92339 Beingries

**Verfasser:** **GOLDBRUNNER**  
 Ingenieurbüro GmbH für Wasserwirtschaft, Hygiene- und Sanitärtechnik  
 Obere Marktplatz 2, 92006 Geyersheim, Telefon: (09401) 397 00-0, info@goldbrunner.de

**Projekt:** **Generalentwässerungsplan Beingries**

**Pfandstellung: Sanierter-Zustand**  
**Einstaugrade Teil 2**

Goimersheim, den 17.09.2020  
  
 Projekt Nr.: 636501  
 Zeichen: \_\_\_\_\_  
 Bearb.: Rehm  
 Gez.: Scheiblecker  
 Gepr.: Goldbrunner  
 Datum: 17.09.2020  
 Maßstab: 1:1.000  
 Plan Nr.: SAN02



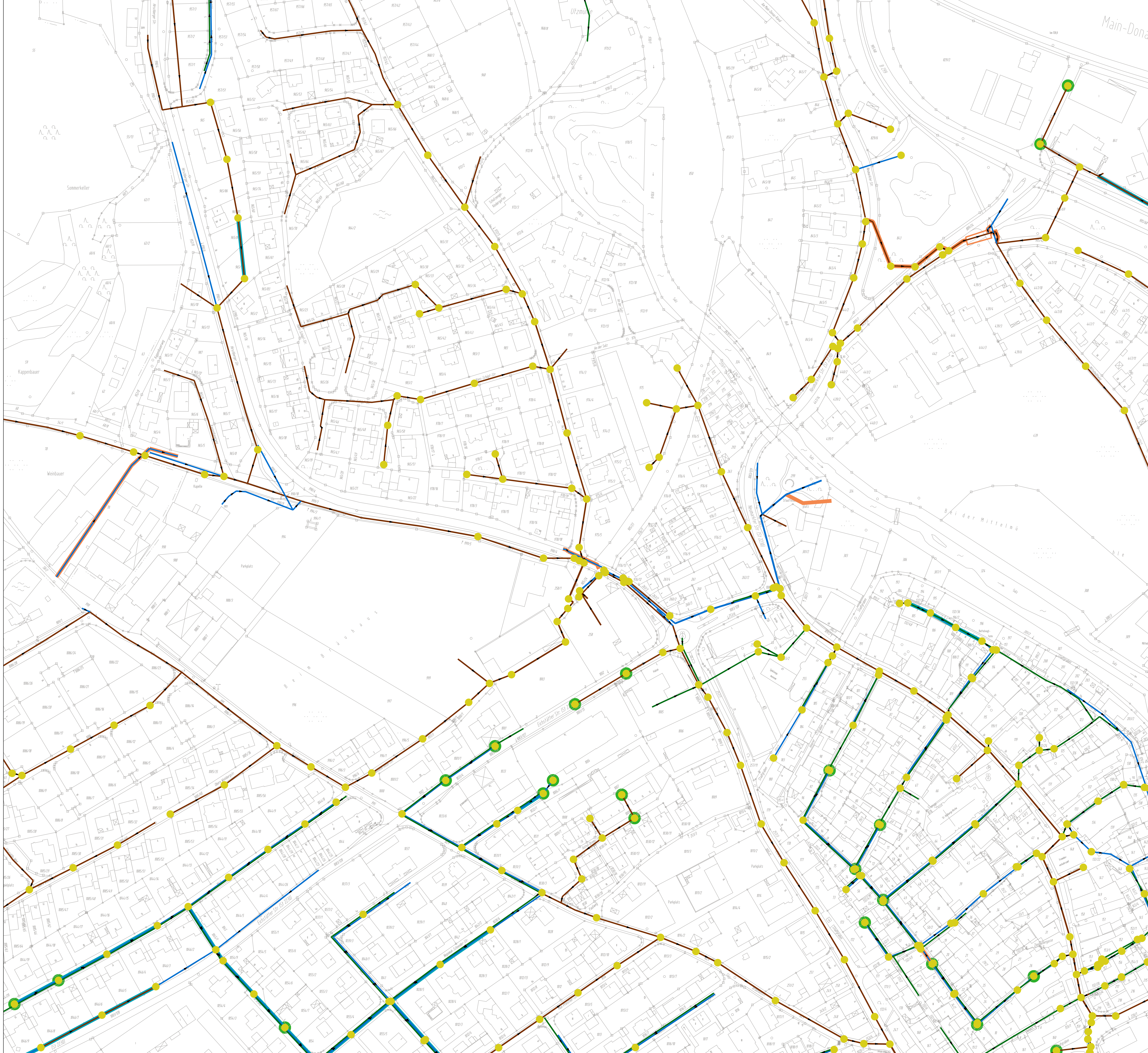

- Legende:
- Einbau < 0,5m unter GOK
  - Schmutzwasserhaltung
  - Regenwasserhaltung
  - Mischwasserhaltung
  - Rohrdimension vergrößert
  - Neue Haltung
  - Rohrdimension reduziert
  - druckdichter Deckel

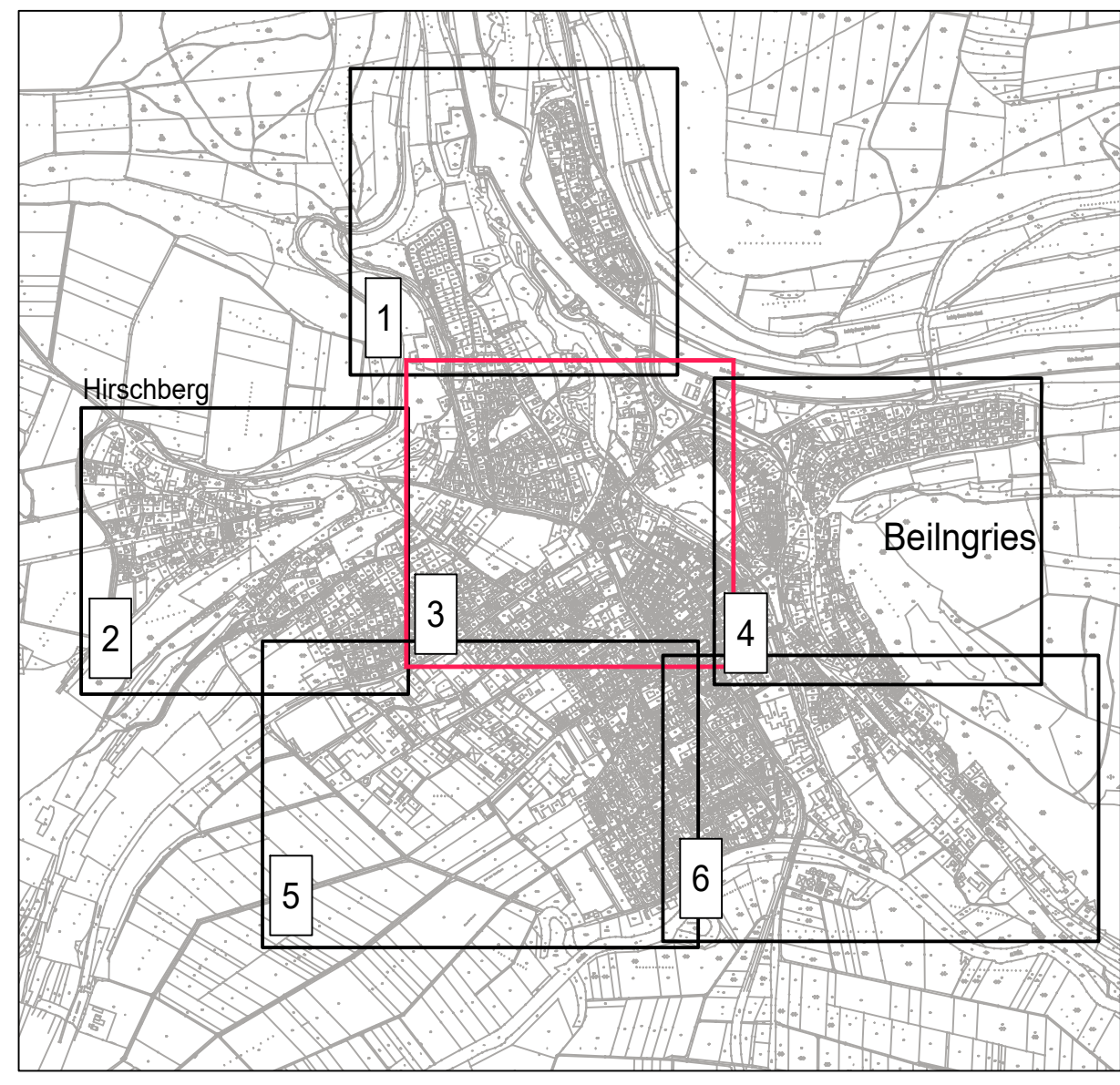

Lotenystem: Gauß-Krüger Koordinatensystem  
 Höhenystem: Normalhöhenystem DHHN 12

Index	Datum	Änderungen	Name

Auftraggeber: **Stadt Beilngries**  
 Hauptstraße 24  
 92339 Beilngries

Verfasser: **GOLDBRUNNER**  
Oliver Heilmann & Co. Ingenieurbüro  
 Olm-Heilmann & Co. Ingenieurbüro  
 92088 Garmisch-Partenkirchen  
 Telefon (08443) 3191-0  
 info@golddrunner.de

Projekt: **Generalentwässerungsplan Beilngries**

Plan darstellung: **Sanierter Zustand**  
**Einstau grade Teil 3**

Beilngries, den  
 Garmisch-Partenkirchen, den 17.09.2020  
 Projekt Nr.: 636501  
 Zeichen: Riem  
 Bearb.: Scheibelecker  
 Gepr.: Goldbrunner  
 Datum: 17.09.2020  
 Maßstab: 1:1.000  
 Plan Nr.: SAN03





- Legende:
- Einbau < 0,5m unter GOK
  - Schmutzwasserhaltung
  - Regenwasserhaltung
  - Mischwasserhaltung
  - Rohrdimension vergrößert
  - Neue Haltung
  - Rohrdimension reduziert

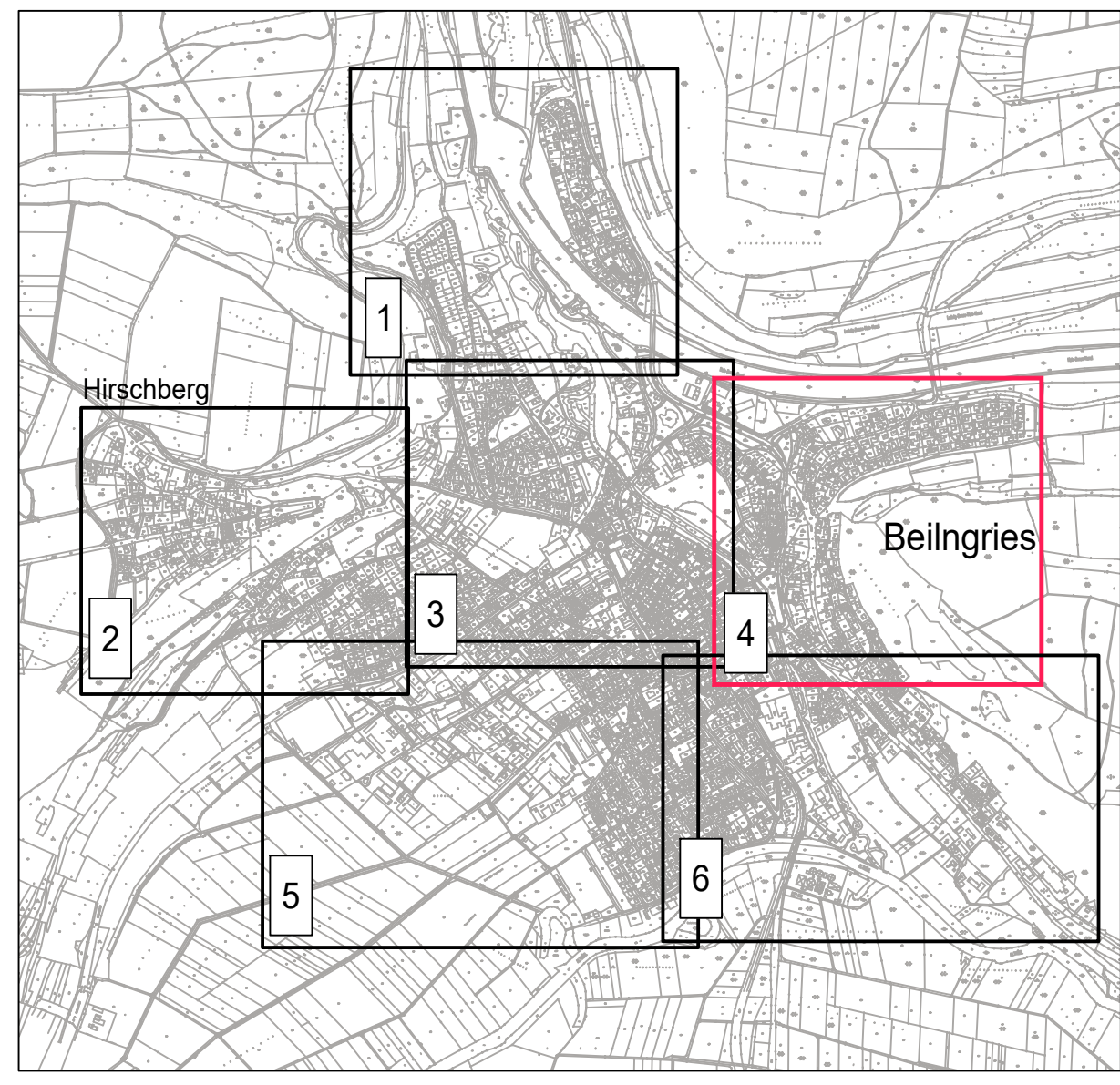

Lage-system: Gauß-Krüger Koordinatensystem  
 Höhen-system: Normalhöhen-system DHHN 12

Index	Datum	Änderungen	Name

Auftraggeber: **Stadt Beilngries**  
 Hauptstraße 24  
 92339 Beilngries

Verfasser: **GOLDBRUNNER**  
Oliver Heilmann & Co. 92080 Garmersheim Telefon (09143) 319 04-0 info@golbrunner.de

Projekt: **Generalentwässerungsplan Beilngries**

Plan-darstellung: **Sanierter-Zustand Einstaurode Teil 4**

Beilngries, den  
 Garmersheim, den 17.09.2020  
 Projekt Nr.: 636501  
 Zeichn.: Rahn  
 Bearb.: Scheiblecker  
 Gepr.: Goldbrunner  
 Datum: 17.09.2020  
 Maßstab: 1:1.000  
 Plan Nr.: SAN04





- Legende:
- Einbau < 0,5m unter GOK
  - Schmutzwasserhaltung
  - Regenwasserhaltung
  - Mischwasserhaltung
  - Rohrdimension vergrößert
  - Neue Haltung
  - Rohrdimension reduziert
  - druckdichter Deckel

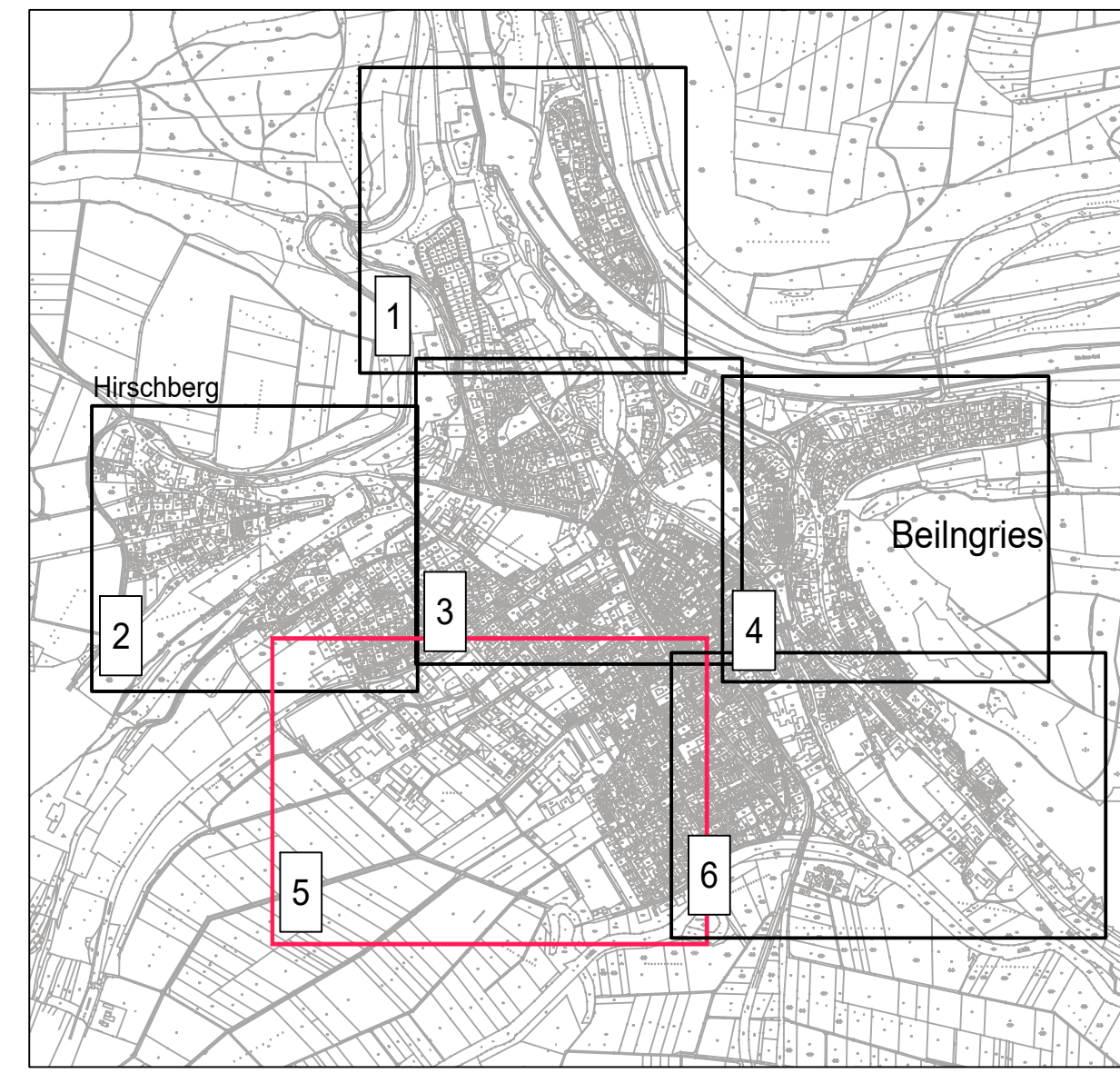

Logsystem: Gauß-Krüger Koordinatensystem Höhensystem: Normalhöhensystem DHHN 12		
Index	Name	
<b>Auftraggeber:</b>  <b>Stadt Beilngries</b> Hauptstraße 24 92339 Beilngries		Beilngries, den
<b>Verfasser:</b>  <b>GOLDBRUNNER</b> <small>Oliver Mankelade 6 92008 Garscham</small>		Gärtnersheim, den 17.09.2020 
<b>Projekt:</b> <b>Generalentwässerungsplan Beilngries</b>		Projekt Nr.: 636501 Zeichen:
Plandarstellung: Sanierter-Zustand <b>Einstaugrade Teil 5</b>		Beinh.: Batim Gez.: Schelbucker Gepr.: Goldbrunner Datum: 17.09.2020 Maßstab: 1:1.000 Plan Nr.: SAN05





- Legende:**
- Einbau < 0,5m unter OKK
  - Schmutzwasserleitung
  - Regenwasserleitung
  - Mischwasserleitung
  - Rohrdimension vergrößert
  - Neue Haltung
  - Rohrdimension reduziert
  - druckdichter Deckel

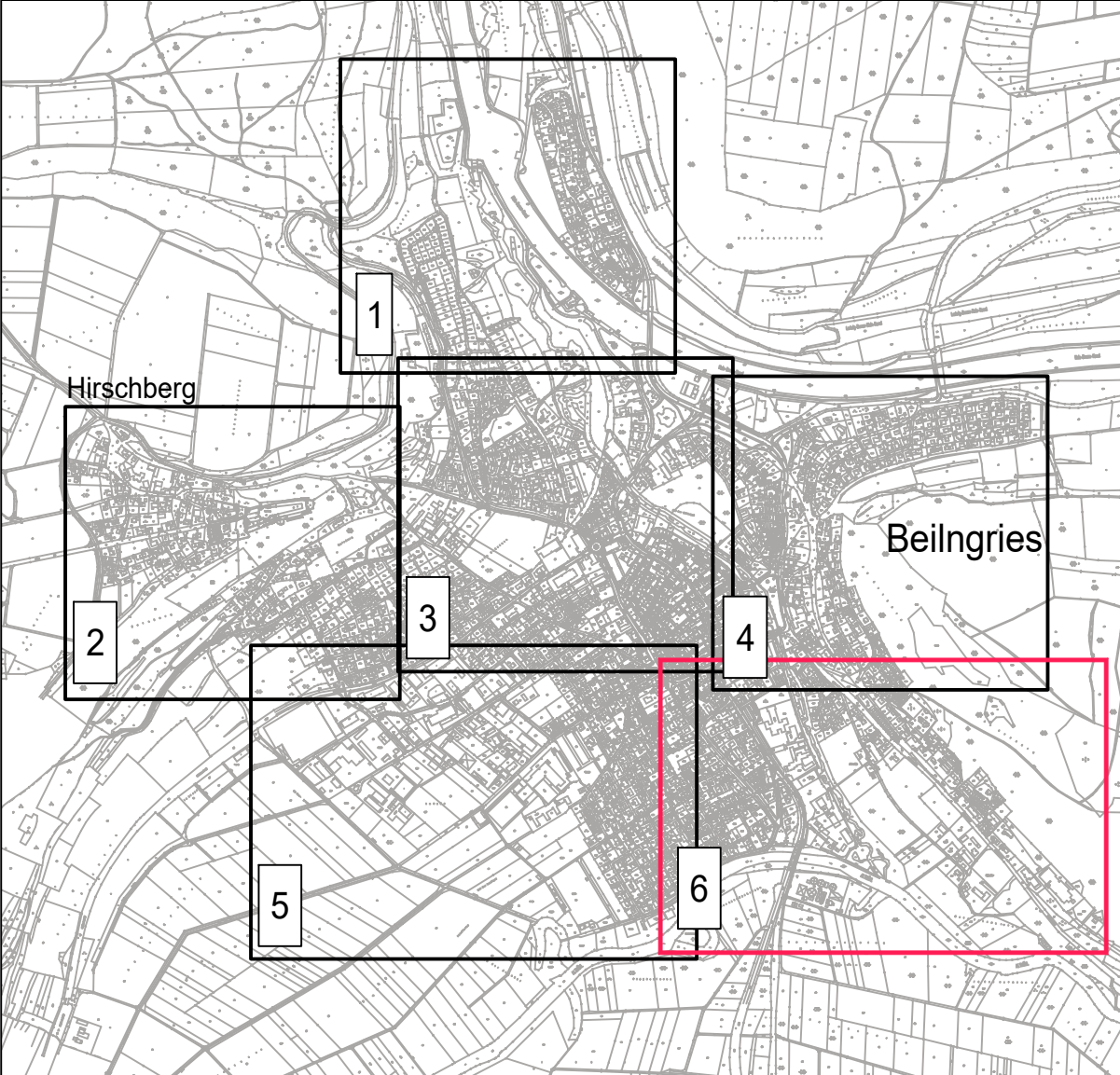

Lage-system: Gauß-Krüger Koordinatensystem  
 Höhen-system: Normhöhen-system DHHN 12

Index	Datum	Änderungen	Name

**Auftraggeber:** **Stadt Beilngries**  
 Hauptstraße 24  
 92339 Beilngries

**Verfasser:** **GOLDBRUNNER**  
 Ingenieurbüro GmbH für Wasserwirtschaft, Ingenieur- und Stadtplanung  
 Obere Marktstraße 5  
 92000 Garmisch-Partenkirchen  
 Telefon: (08442) 517-104  
 info@golddrunner.de

**Projekt:** **Generalentwässerungsplan  
 Beilngries**

**Planvorstellung:** Sanierter-Zustand  
**Einstau-Grad**  
**Teil 6**

Beilngries, den  
 17.09.2020  
 Projekt Nr.: 636501  
 Zeichen  
 Bearb.: Rehm  
 Gez.: Schäferscker  
 Gepr.: Goldbrunner  
 Datum: 17.09.2020  
 Maßstab: 1:1.000  
 Plan Nr.: SAN06



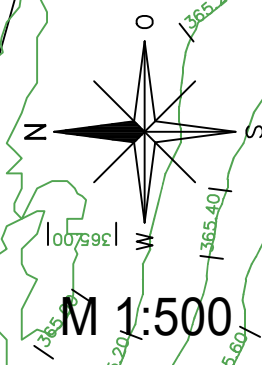
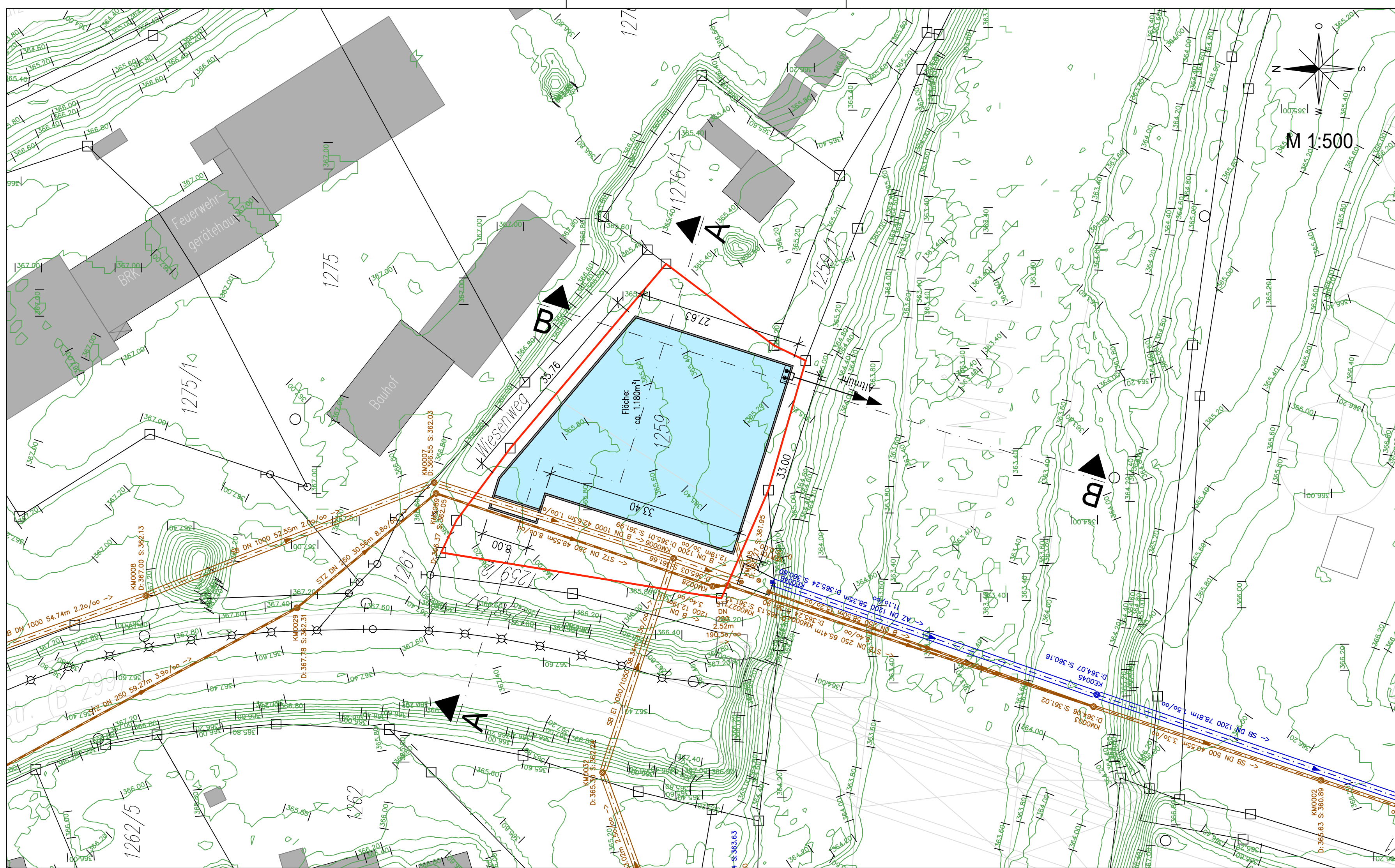

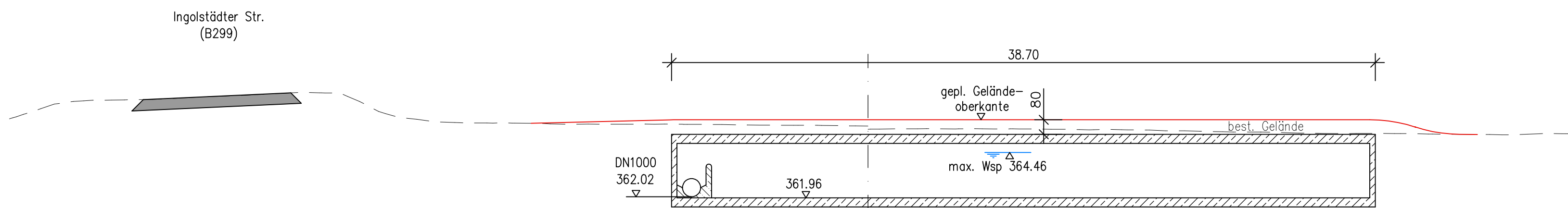

Schnitt A-A  
M 1:200

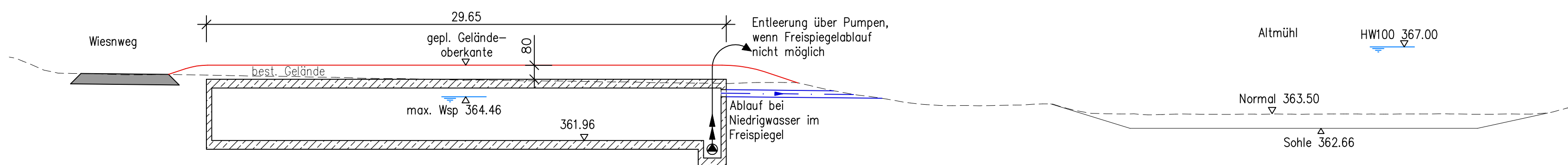

Schnitt B-B  
M 1:200



Index	Datum	Änderungen	Name
-------	-------	------------	------

Bauherr:	 <b>Stadt Beilngries</b> Hauptstraße 24 92339 Beilngries	Beilngries, den
----------	---	-----------------

Entwurf:	 <b>GOLDBRUNNER</b> <small>Ingenieure GmbH   Büro für Wasserwirtschaft   Ingenieur- und Straßenbau</small> <small>Obere Marktstraße 5   65080 Gaimersheim   Telefon: (08458) 3 97 00-0   info@b-goldbrunner.de</small>	Gaimersheim, den
----------	---	------------------

Bauvorhaben:	<b>GEP Beilngries Wiesenweg</b>	Projekt Nr: 636 501
		Zeichen
		Bearb: Rehm
		Gez: Scheiblecker
		Gepr: Goldbrunner

Plandarstellung: Vorplanung	Datum: 18.01.2019
<b>Lageplan und Schnitte Regenrückhalteraum</b>	Maßstab: 1:500; 200
	Plan Nr: <b>014</b>